

2017 TARIFA DE PRECIOS

Soporte telefónico



Servicio postventa



Formación personalizada



Mejoras continuas



Siempre a tu lado



CTX[®]



Europa
España
France
Italia
Portugal
United Kingdom
Other countries

Americas and Oceania
Antilles Françaises
French Guiana
Nouvelle-Calédonie
French Polynesia
Other countries

Africa, Asia and Middle East
Angola
Cabo Verde
Dubai
India
Mozambique
Other countries

Welcome to CTX world

Desde 1963 somos uno de los fabricantes y distribuidores más importantes de material de piscina y producto químico para piscinas a nivel mundial con presencia en más de 50 países.

Líder en diseño e innovación tecnológica, durante los últimos 45 años, nos hemos caracterizado por lanzar al mercado productos de alta calidad y de uso sostenible, a través de la utilización de los materiales más avanzados y energéticamente más eficientes.

Con infinidad de patentes, fruto de nuestra continua investigación a escala mundial, nuestro objetivo es continuar liderando el mercado ofreciendo, no sólo la mejor solución para piscinas en todo el mundo sino un servicio esmerado a todos nuestros clientes.

Queremos estar más cerca de ti.



Siempre a tu lado

CUIDAMOS DEL AGUA

Ofrecemos una excelencia global en todos nuestros ámbitos de actuación, como marca líder indiscutible en el cuidado y tratamiento del agua de piscina.

Porque más de 30 años de confianza de nuestros clientes nos avalan, seguimos ampliando nuestra gama, investigando cada día.

Nuestra extensa variedad de productos enfocados al CUIDADO DEL AGUA, proporcionan tanto a los más exigentes profesionales de la piscina como a todos los propietarios, la tranquilidad de saber que están en las mejores manos. Las de un líder.

Producto químico y de análisis del agua, sistemas de control y dosificación, equipos de desinfección, la calefacción ecológica, sistemas de limpieza, Iluminación Leds así como una cuidada gama de equipamiento y accesorios, que permiten el cuidado y disfrute al máximo de la piscina.

EL AGUA: NUESTRA RAZÓN DE SER

CENTROS DISTRIBUCIÓN



CUIDAMOS DE TÍ

Somos una compañía con un claro espíritu de superación y de compromiso con nuestros clientes. Bajo estos valores desarrollamos nuestra actividad en el mercado del cuidado y tratamiento del agua de la Piscina.

Mejoramos de forma constante e indefinidamente para que el cliente siempre disfrute del mayor grado de calidad y servicio. Este es nuestro principal objetivo objetivo y a ello dedicamos recursos y tiempo.

Con nosotros encontrará diferentes servicios y ventajas que le ayudarán en su trabajo diario:



SOPORTE HOTLINE

Línea directa con nuestros especialistas.



SERVICIO TÉCNICO POST VENTA

Servicios técnicos especializados a su entera disposición. Asesoramiento en equipos, puesta en marcha, formación de clientes y ayuda en la instalación.



FORMACIONES PERSONALIZADAS

Todo nuestro conocimiento y experiencia en sus manos.



CRECEMOS CONTIGO

Nuestro conocimiento a tu servicio para conseguir el éxito unidos.

Servicio Atención al Cliente: (exclusivo para profesionales)

Tel. 902 42 32 22 - 937 48 67 00 | Fax. 902 94 61 82
clientes@fluidra.es

Tel. Canarias: 922 572 312 | Fax. Canarias: 922 571 812



5 razones para trabajar con Fluidra Comercial España

1 PROXIMIDAD

- 19 autoservicios
- 22 agentes Servicio Atención al Cliente (SAC)
- 49 comerciales Fluidra

2 FIABILIDAD

- **Fiabilidad de nuestros productos:**
Más del 70% de nuestras referencias son de productos fabricados por la fábricas del grupo Fluidra.
- **Fiabilidad de nuestro equipo:**
Comerciales y técnicos, perfectamente formados y muy experimentados.

3 EXPERIENCIA

- Más de 40 años de **experiencia** en el mercado de la piscina.
- **Asesoramiento** en piscinas privadas, piscinas de uso público, piscinas de competición e instalaciones de spas, wellness e hidroterapia, conducción de fluidos, riego y tratamiento del agua.

4 PRODUCTOS

- + de 10.000 productos mostrados en nuestros Catálogo-Tarifas de Piscina y Diversificación.

5 DISPONIBILIDAD

- **Disponibilidad** de nuestros productos gracias a un gran volumen de stock en nuestro almacén central.
- 19 **autoservicios** distribuidos por todo el territorio, a disposición de nuestros clientes.
- **Servicio de Atención al Cliente** a disposición de nuestros clientes: 937 48 67 00 / clientes@fluidra.es.
- **B2B.** Web de venta de productos exclusiva para nuestros clientes profesionales disponible 24 horas 7 días a la semana.

<http://b2b.fluidra.es>

B2B

FLUIDRA | España

ASTRALPOOL

B2B
FLUIDRA | España

CEPEX

idrania

CPX

Entra en nuestra tienda online
EXCLUSIVA PARA PROFESIONALES
y descubre la manera más fácil y cómoda de adquirir productos de Fluidra

b2b.fluidra.es

TODA LA INFORMACIÓN QUE NECESITAS AL ALCANCE DE TU MANO

- ■ Consulta toda la documentación referente a nuestros productos. Folleto comercial, manual de instalación, fichas de seguridad, despieces,...
- ■ Consulta la disponibilidad de stock a tiempo real
- ■ Realiza pedidos online de todas las referencias de Fluidra
 - Referencias que aparecen en nuestros catálogos.
 - Recambios más demandados.
- ■ Realiza el seguimiento de todos tus pedidos a tiempo real
- ■ Configuradores:
 - Configura tus propios presupuestos personalizados para tu cliente.
 - Configurador de bombas de calor, de bombas de velocidad variable, de cubiertas, ...



b2b.fluidra.es

FLUIDRA



Entra
y descubre
nuestra web

TODO NUESTRO SABER
EN UN SOLO CLICK

www.ctxprofessional.com



Toda nuestra experiencia y conocimiento a su alcance, acceda a toda la información y las mejores soluciones para el cuidado de la piscina. Nueva web enfocada a atender las necesidades de cualquier tipo de piscina. Consejos, información práctica, gama de productos.

Entre y descubra de una manera más fácil y sencilla, lo que CTX puede hacer por usted.

CUIDAMOS DEL AGUA, CUIDAMOS DE TI



**Encuentre nuestros
distribuidores más cercanos**

UN ALIADO PARA TU NEGOCIO



nuevo

NOVEDADES DE PRODUCTO

Nuestra extensa variedad de productos químicos y de análisis del agua, sistemas de control y dosificación y equipos de desinfección, proporcionan tanto a los más exigentes profesionales de la piscina como a todos los propietarios, la tranquilidad de saber que están en las mejores manos. Las de un líder.

Analizadores Pág. 16



Fotómetro MD110 Pág. 23



Multiaccion Film Hidrosoluble Pág. 56



Guardian Next Pág. 90



Panel completo Class pH-Rx Pág. 95



Electrocloradores E series Pág. 106



Typhoon Top 7 Duo Pág. 122





TRATAMIENTO DEL AGUA

PÁG.

	ANÁLISIS DEL AGUA	10
	PRODUCTO QUÍMICOEquilibrio del agua · Floculantes · Cloro de choque · Cloro de mantenimiento · Kits de tratamiento · MultiAcción · Desinfección sin Cloro · Antialgas · Cuidado del vaso y del filtro · Reparación del vaso · Anticalcáreos · Tratamiento de aguas potables · Hibernación · Gama especial de tratamiento para piscinas con electroclorador · Higienizantes	30
	CONTROL Y DOSIFICACIÓN Control automático · Control colorimétrico · Otros sistemas de control y dosificación · Bombas Dosificadoras Peristálticas · Bombas Dosificadoras de Membrana · Reactivos para la calibración y recambios · Dosificadores de tabletas	86
	EQUIPOS DE DESINFECCIÓN Electrólisis salina · Calibración de electrodos · Desinfección Ultravioleta	102
	MATERIAL DE LIMPIEZA Limpiafondos Automáticos · Limpiafondos Eléctrico · Limpiafondos automáticos piscina pública · Material de Limpieza	118
	CLIMATIZACIÓN Bombas de calor exterior · Intercambiadores de calor · Persianas automáticas	134

ÍNDICE

EQUIPAMIENTO DE PISCINAS

PÁG.

	FILTRACIÓN 142 Filtros Laminados · Filtros Soplados · Válvulas Filtración · Filtros de Cartucho · Conjuntos de Filtración · Total Pool · Bombas · Lechos filtrantes
	ILUMINACIÓN 154 Iluminación LED · Iluminación tradicional · Accesorios Iluminación · Transformadores
	EQUIPAMIENTO VASO 166 Material empotrable · Rejillas para rebosadero · Natación contracorriente
	MATERIAL EXTERIOR 174 Duchas · Aqua Lift · Material lúdico · Seguridad · Desincrustantes y desengrasantes



TRATAMIENTO DEL AGUA

ANÁLISIS DEL AGUA

- Analítica manual
- Tiras analíticas
- Fotómetros para piscina
- Reactivos para Fotómetros
- Aguas potables



CTX WaterLink Lab



Water Link Lab, es el nuevo y revolucionario laboratorio de análisis de agua de CTX que le permitirá realizar los test en apenas 60 sg. Con este innovador fotómetro profesional podrá analizar hasta 9 parámetros con una misma muestra y en una sola lectura. Insertando la muestra de agua en el disco de reactivos, el lector Water Link traspasará de forma automática toda la información al más avanzado.

DataMate software, descubra el sinfin de posibilidad que este programa le ofrece:

- Lectura detallada de la analítica
- Tratamiento recomendado en función de la analítica
- Dosificación recomendada
- Personalización de la información
- Introduzca su logotipo e información de empresa y cada analítica y receta que entregue a su cliente vendrá identificada con sus datos.



Además del gran avance que representa el equipo Water Link lab en sí, podrá disfrutar de las ventajas de disponer de DataMate, un programa informático con el cual gestionar todos los análisis y recomendaciones de producto realizadas; Un trato personalizado y exclusivo para los usuarios y propietarios de piscinas y Spas. Recuerde a cada cliente, revise el histórico de análisis y recomendaciones, descárguese la base de datos.

Un cliente – una ficha – un trato excepcional.

3 simples pasos

Con 3 sencillos pasos podrá realizar el análisis de agua más preciso y eficaz.

- 1 Inserte la muestra de agua en el disco
- 2 Introduzca el disco en el lector
- 3 Click "iniciar test" en el software

Laboratorio de Análisis profesional

Disco reactivo cloro

Factor de Análisis	Rango lectura	#Test
Cloro libre (DPD)	0-15.0 ppm	100
Cloro Total (DPD)	0-15.0 ppm	100
Bromo (DPD)	0-33.0 ppm	100
pH	6.3-8.6 pH	100
Dureza cálcica	0-1200 ppm	100
Alcalinidad Total	0-250 ppm	100
Ácido Cianúrico	5-150 ppm	100
Cobre	0-3.0 ppm	100
Hierro	0-3.0 ppm	100

(Los discos se suministran en cajas de 50 uds cada una) Cada disco corresponde a un único análisis, no son reutilizables. Caducidad 2 años

DataMata Software

- Resultados directos desde WaterLink Lab
- Fácil personalización para distribuidores
- Registro del lector

El software DataMate presenta una configuración compatible y fácil de usar con los sistemas operativos Window. Es un programa de gestión de Análisis de aguas que crea un tratamiento personalizado para cada piscina o spa analizado. Las recomendaciones que se indican se ordenan secuencialmente para el desarrollo del mejor tratamiento adecuando las dosis y con explicaciones claras y precisas para una fácil comprensión. La información se puede ver directamente en la pantalla del ordenador, imprimir o enviar vía email. El programa es fácil de personalizar para satisfacer sus necesidades cambiando año tras año.

Requerimientos del Software:

Sistemas operativos compatibles: Microsoft® Windows® 7; Windows Server® 2003 Service Pack 2; Windows Vista® Service Pack 1; Windows® XP, Service Pack 3.
Pre requisitos: Windows® Installer 4.5 o posterior; Internet Explorer® 5.01 o posterior.

Requerimientos Hardware:

Recomendaciones mínimas: 3 GHz Intel® Pentium® IV, Core 2 procesador o mayor con 1 GB de RAM o superior. Espacio mínimo del disco: x86 (32 bit) – 850 MB x64 (64 bit) – 2 GB. Puerto USB 2.0

Windows®, Windows® XP, Windows Vista®, Windows® 7, Internet Explorer®, Windows Server® y SQL Server®, Microsoft .NET®, Microsoft Excel®, y Microsoft Access® son marcas registradas por the Microsoft® company. Pentium® es una marca registrada por Intel® corporation en U.S. y otros países.

Pantalla táctil

El programa permite ser utilizado por soportes con pantalla táctil, simplemente pulsando los botones con el dedo puede ir avanzando por cada una de las pantallas. Si su ordenador no tiene opción táctil podrá moverse a través del ratón del ordenador.

Personalización

DataMate tiene la capacidad de personalizar la información resultante con los datos del Distribuidor, introduzca su logo, datos de contacto etc.. y los informes quedarán personalizados para darle una mayor imagen y distinción en el mercado.

Link

El software de DataMate recibe los resultados de las pruebas directamente del lector Waterlink a través de un conector USB. Los resultados se pueden escribir manualmente en el software para la sal, fosfatos, nitratos o los niveles de TDS. Use las casillas de verificación para ciertas condiciones del agua, como el color del agua, las manchas, nublado, espumosos, o productos necesarios para remediar problemas como las enzimas, limpiadores de filtro, limpiador de superficies etc.

Base de Datos

El programa permite realizar análisis ilimitados de piscinas y/o spas almacenados en las fichas de clientes para una fácil localización y gestión. Además, la base de datos puede ordenar la información, generar informes, gráficos de tendencias de los análisis, imprimir etiquetas y enviar correos electrónicos masivos con información promocional. Todas las recomendaciones impresas cuentan con la información del distribuidor/ tienda - nombre, dirección, teléfono y fax, sitio web, así como una sección para anunciar ventas mensuales u otra información pertinente para clientes específicos.

Cat.	Cód.	Producto	Euros
L	60312	Pack Instalación: Lector + DataMate + 100 discos	2.313,85
L	60313	Pack 50 discos	228,02

Analítica manual

Estuches analizadores CTX con reactivos líquidos, sólidos o tabletas

Los estuches analizadores CTX sirven para conocer en todo momento los niveles tanto de cloro como de pH de la piscina. Se componen de 2 reactivos, el OTO (orto-toluidina) para la determinación del nivel desinfectante, concretamente de Cloro Total y el rojo phenol, para la determinación del nivel de pH.

Ideal para: Análisis diario del agua de todo tipo de piscinas residenciales y spas.

Valor añadido: El uso de los estuches analizadores CTX es una manera económica, rápida y fácil para conocer la concentración de desinfectante y pH adecuados.

Consejos de uso: Hay que realizar siempre la prueba del OTO antes que la del phenol, ya que este no funcionará si el nivel de desinfectante es muy alto y dará resultados erróneos. También es importante aclarar los tubos de prueba con el agua de la piscina, antes de usarlos.



Cat.	Cód.	Producto	Ud/caja	Ud/Palet	Euros
L	25948	Cloro total/bromo y pH (color blanco)	25	1000	8,09
L	25951	Cloro libre/bromo DPD-1 y pH (color blanco)	25	1000	14,71
L	25949	ECO cloro total y pH (OTO y Phenol líquido)	40	1600	6,67
L	25952	ECO cloro libre y pH (DPD-1 y Phenol líquido)	40	1600	7,92
L	25953	CTX ECO cloro libre y pH (DPD-1 y tabletas de Phenol red rápido)	40	1600	7,65

Reactivos para Estuches Analizadores

Cat.	Cód.	Producto	Formato	Ud/caja	Euros	
L	28016	OTO 15 cc. para estuche analizador CTX	1	50	2,07	
L	28017	Phenol 15 cc. para estuche analizador CTX	1	50	2,11	
L	16577	OTO/Phenol 15 cc. para estuche analizador CTX	1	50	2,88	
L	03308	OTO 250 cc. para estuche analizador CTX	1	50	18,30	
L	03309	Phenol 250 cc. para estuche analizador CTX	1	50	17,85	
L	01424	Tabletas DPD-1 Rapid	250 un.	-	27,26	
nuevo	L	66722	DPD nº 1 (100 unidades) para Pooltester, Checkit y PoolCheck	100 un.	-	16,00
L	08519	Tabletas Phenol Red Rapid	100 un.	-	22,77	
nuevo	L	56623	Tabletas DPD nº 1 (30 unidades) y Tabletas phenol (30 unidades) para Pooltester, Checkit y PoolCheck	30+30 un.	-	15,45



La O-Toluidina es un reactivo transparente que se oxida volviéndose amarillo al entrar en contacto con el desinfectante. La intensidad de amarillo dependerá de la cantidad de oxidantes presentes en el agua, mientras que el rojo phenol reaccionará a los cambios de pH pasando de rojo a violeta. Hay que realizar siempre la prueba del OTO antes que la del phenol red, ya que este no funcionará si el nivel de desinfectante es muy alto y dará resultados erróneos. También es importante aclarar los tubos de prueba con el agua de la piscina, antes de usarlos.

Analítica manual

Estuches Pooltester

Son test rápidos de análisis cuantitativos, basados en colorimetría. En un volumen definido de prueba se añaden una tableta, se produce una reacción química con el cambio de color determinado. Mediante una escala coloreada se contrasta con la muestra y se determina de esta forma el valor que más se aproxima a la escala de colores. Corresponden a los estuches analizadores, PoolTester, Poolcheck, y Checkit

Los Pooltester permiten simultáneamente y de una manera rápida y precisa determinar los niveles de desinfectante y el valor pH.

Estos productos cumplen con la norma UNE-ISO 17381

Ideal para: Análisis diario del agua de todo tipo de piscinas residenciales y spas

Valor añadido: Forma rápida para conocer la concentración de desinfectante y pH adecuados

Consejos de uso: Retirar la tapa del Pooltester y enjuagar a continuación los compartimentos con la prueba acuosa a determinar. El contacto de las tabletas reactivas con los dedos puede alterar los resultados. Una vez se hayan disuelto las tabletas, se deberá leer inmediatamente el resultado del análisis. Para evitar errores en los análisis por acumulación de fallos, limpiar con agua los compartimentos y la tapa del Pooltester minuciosamente después de cada análisis.

Cat.	Cód.	Producto	Ud/caja	Euros
L	03253	Estuche Analizador Pooltester Cloro y pH Low Ran cloro-escala 0,1-3,0 mg./l. pH-escala 6,8-8,2.	6	16,99
 L	62863	Estuche Analizador Pooltester Cloro y pH low Ran cloro-escala 0,1-3,0 mg./l. pH-escala 6,8-8,2. FORMATO MINI.	6	10,40
L	01419	Estuche Analizador Pooltester Cloro y pH High Rang	6	18,62
 L	68067	Estuche Analizador Pooltester Cloro y pH low Ran cloro-escala 0,1-3,0 mg./l. pH-escala 6,8-8,2. FORMATO BLISTER.	6	16,99
L	16374	Estuche Analizador Pooltester Bromo y pH: bromo 1,0-8,0 mg./l. pH-escala 6,8-8,2	6	16,99
L	03182	Estuche Analizador Pooltester Oxígeno: oxígeno activo 0-10 ppm. pH-escala 6,8-8,2	6	16,99



03253



62863



68067

Analizador Multi Pooltester 5 en 1

Analizador PoolCheck 5 en 1

Analiza si el agua tiene efecto corrosivo y tendencia a la formación de cal, indispensable para determinar si el agua está equilibrada o no, ya que contiene todos los componentes para las determinaciones de cloro activo y libre, valor de pH, dureza cálcica, alcalinidad total y por supuesto la necesidad de ácido y ácido cianúrico. Estos productos cumplen con la norma UNE-ISO 1738



Ideal para: Utilizar conjuntamente con el minorador o incrementador de pH

Valor añadido: Determina la tendencia ácida o básica del agua.

Consejos de uso: Cada Kit incluye el Pooltester, accesorios y reactivos suficientes para aproximadamente 20 análisis. Cloro 0,1-3 mg/l - pH 6,8-8,2 - Acido cianúrico 20-200 mg/l - Alcalinidad 20-800 mg/l - Dureza cálcica 20-800 mg/l.

Cat.	Cód.	Producto	Ud/caja	Euros
nuevo	L 68068	Analizador Multi Pooltester 5 en 1	6	59,00

Tabletas para Pooltester, Checkits y PoolCheck

Los reactivos DPD son un método colorimétrico a base de N-Dietil-pfenildiamina que al entrar en contacto con la muestra de agua, reaccionarán tornándose color magenta proporcionalmente a la concentración de cloro que haya en el agua. Los reactivos en tableta DPD son de color blanco y poseen una apariencia cristalina. Estos productos cumplen con la norma UNE-ISO 1738

Ideal para: uso exclusivo de Pooltester, Checkits y PoolCheck

Valor añadido: Las tabletas son el sistema de dosificación del reactivo más exacta y de más sencillo manejo



Cat.	Cód.	Producto	Formato	Euros
L	01424	DPD nº 1 (250 unidades) para Pooltester, Checkit y PoolCheck	250 un.	27,26
nuevo	L 66722	DPD nº 1 (100 unidades) para Pooltester, Checkit y PoolCheck	100 un.	16,00
L	01425	DPD nº 3 (250 unidades) para Pooltester, Checkit y PoolCheck	250 un.	27,26
nuevo	L 66723	DPD nº 3 (100 unidades) para Pooltester, Checkit y PoolCheck	100 un.	16,00
L	16219	DPD nº 4 (250 unidades) para Pooltester, Checkit y PoolCheck	250 un.	27,26
L	01426	Tabletas reactivo phenol (250 unidades) para Pooltester, Checkit y PoolCheck	250 un.	27,26
nuevo	L 08519	Tabletas reactivo phenol (100 unidades) para Pooltester, Checkit y PoolCheck	100 un.	22,77
nuevo	L 56623	Tabletas DPD nº 1 (30 unidades) y Tabletas phenol (30 unidades) para Pooltester, Checkit y PoolCheck	30+30 un	15,45
L	08677	Tabletas MPS OUT rapid reactivo cloro combinado (250 unidades) para Pooltester, Checkit y PoolCheck	250 un.	62,00
L	45228	Tabletas reactivo Amonio Combipack Amonio(Nº1/Nº2) x 100 TAB rango 0-1,0 ppm	100 un.	74,34
L	45226	Tabletas reactivo Aluminio Combipack aluminio (Nº1/Nº2) x 100 TAB rango 0-0,3 ppm	100 un.	87,01
L	45234	Tabletas reactivo Cobre Combipack cobre Nº 1/ Nº 2 x 100 TAB rango 0-4,0 ppm	100 un.	146,59
L	08337	Tabletas hierro x 250 TAB rango 1-10 ppm	250 un.	141,75
L	08342	Tabletas pH Universal 4-10 (250 unidades) para Checkit	250 un.	62,66
L	11824	Tabletas blucil PHMB /blutop (250 unidades) para Pooltester, Checkit y PoolCheck	250 un.	110,05



Las tabletas RAPID, DPD y PHENOL RED se disuelven rápido, tienen un período mínimo de caducidad garantizado de 10 años y son suministradas en papel de aluminio estampado verde.

Analítica manual

Estuches Minikits

Los sistemas Minikit están concebidos como tests rápidos, basados en gran parte en métodos titrimétricos. Cada kit contiene indicadores para un promedio de 30 a 50 tests, recipientes de medición, accesorios necesarios e instrucciones de empleo en varios idiomas en una caja de plástico. Estos productos cumplen con la norma UNE-ISO 1738

Ideal para: Análisis diario del agua de todo tipo de piscinas residenciales y spas

Valor añadido:

- Son de manejo sencillo y dosis exactas.
- La conservación de las tabletas reactivas envueltas en sus láminas está garantizada por 5 años.
- Tienen una elevada exactitud de análisis.
- Su almacenamiento seguro.

Consejos de uso: Después de cada análisis se deberán de limpiar minuciosamente el cilindro exterior e interior y la varilla, con ayuda del cepillo de limpieza.



Cat.	Cód.	Producto	Ud/caja	Euros
L	03264	Estuche de test rápido Minikit Ácido Cianúrico: escala 20 - 200 mg./l.	12	56,64
L	03265	Estuche de test rápido Minikit Alcalinidad Total: escala 10 - 500 mg./l. CaCO ₃ .	25	66,83
L	03266	Estuche de test rápido Minikit Dureza Cálctica: escala 20 - 800 mg./l. CaCO ₃ .	25	44,21

Tabletas para Minikits

Reactivos específicos para los estuches Minikits basados en métodos de valoración química.

Ideal para: Específicos para Minikits

Valor añadido: Método muy fiable para análisis de campo.

Consejos de uso: Después de cada análisis se deberán de limpiar minuciosamente el cilindro exterior e interior y la varilla, con ayuda del cepillo de limpieza.

Cat.	Cód.	Producto	Formato	Euros
L	08345	Tabletas reactivo ácido cianúrico para Minikit y fotómetros (250 unidades)	250 un.	41,73
L	18862	Tabletas reactivo Alcalinidad Total	100 un.	44,21
L	08346	Tabletas reactivo Alcalinidad Total	250 un.	59,81
L	08347	Tabletas reactivo Dureza cálcica Cal-Test	250 un.	71,33

Tiras analíticas

Las tiras analíticas se trata de un método de medición por contraste. Son un test rápido de campo para analizar los parámetros más comunes como el pH, las ppm de Cloro, las ppm de Br, las ppm de cloruros (sal)

Tiras analíticas 4 parámetros: cloro libre

Tiras analíticas 4 parámetros para el análisis de cloro libre, ácido cianúrico, pH y alcalinidad total. 50 tiras por bote.

Ideal para: Piscinas y spas tratados con cloro

Valor añadido: A diferencia de la mayoría de los kits de análisis líquidos que sólo miden el cloro total (el cloro total incluye el cloro libre y el cloro combinado), estas tiras analíticas miden el cloro libre. Las tiras analíticas se trata de un método de medición por contraste. Son un test rápido de campo para analizar los parámetros más comunes como el pH, las ppm de Cloro, las ppm de Br, las ppm de cloruros (sal).

Consejos de uso: 1. Sumerja una cinta en el agua y retírela inmediatamente. 2. Sostenga la cinta a nivel durante 15 segundos (no sacuda el exceso de agua de la cinta) 3. Compare los indicadores de pH, cloro libre, alcalinidad total y estabilizador (en ese orden) con la carta de colores en la etiqueta. Para obtener mejores resultados en la prueba del estabilizador (ácido cianúrico), el pH debe estar entre 7.0 y 8.4 y la alcalinidad total debe estar en o por debajo de 240 ppm.



Cat.	Cód.	Producto	Ud/caja	Euros
L	11732	Tiras analíticas 4 parámetros: Cloro libre	12	11,94

Tiras analíticas 4 parámetros: Bromo y Dureza Total

Tiras analíticas 4 parámetros de Bromo total, el pH, la Alcalinidad Total y la Dureza Total. 50 tiras por bote.

Ideal para: Piscinas y spas tratados con Bromo

Valor añadido: A diferencia de la mayoría de los kits de análisis líquidos que sólo miden el cloro total (el cloro total incluye el cloro libre y el cloro combinado), estas tiras analíticas miden el cloro libre. Las tiras analíticas se trata de un método de medición por contraste. Son un test rápido de campo para analizar los parámetros más comunes como el pH, las ppm de Cloro, las ppm de Br, las ppm de cloruros (sal).

Consejos de uso: Para mantener el spa en su estado óptimo, analice el agua antes de cada uso, asegúrese de que el pH y la alcalinidad total están dentro de los rangos adecuados. Simplemente sumerja la tira en el agua de la piscina o spa durante un segundo y extráigala inmediatamente. Obtendrá los resultados en segundos.



Cat.	Cód.	Producto	Ud/caja	Euros
L	52577	Tiras analíticas 4 parámetros : Bromo, pH, Ak total y dureza total	12	11,35

Tiras analíticas 7 parámetros

Tiras de análisis 7 parámetros de la dureza total, el cloro total, el bromo total, el cloro libre, el pH, la alcalinidad total y el ácido cianúrico (estabilizante). Viene con 50 tiras de análisis.

Ideal para: Piscinas y spas tratados con cloro o con bromo

Valor añadido: Un resultado completo, rápido y preciso.

Consejos de uso: Para mantener la piscina en perfecto estado, realice un análisis en cada extremo al menos 2 veces a la semana, y realice un análisis del spa antes de cada uso. Simplemente sumerja la tira en el agua de la piscina o spa durante un segundo y extráigala inmediatamente. Obtendrá los resultados en segundos.



Cat.	Cód.	Producto	Ud/caja	Euros
L	30865	Tiras analíticas 7 parámetros	6	25,31

Tiras analíticas

Tiras analíticas de la sal

Tiras analíticas de la sal para un análisis de precisión de los niveles de cloruro de sodio. 10 tiras por bote.

Ideal para: Piscinas tratadas con electrólisis de sal

Valor añadido: Miden los niveles de sal entre 400 y 7000 ppm, y sólo tarda tres o cuatro minutos con una pequeña muestra de agua. Con los niveles adecuados, puede estar tranquilo sabiendo que el generador de su piscina produce la cantidad correcta de cloro para mantener el agua limpia y sin contaminantes.

Consejos de uso: 1. Llene un frasco pequeño con aproximadamente 2,5 cm de agua de la piscina/spa. 2. Inserte el extremo inferior de la cinta en la muestra de agua. Para obtener resultados exactos mantenga la mitad superior de la cinta completamente seca. 3. Cuando la banda amarilla vira al negro, lo que suele ocurrir en 3 a 4 minutos, retire la cinta de la muestra de agua y determine dónde aparece el punto blanco más alto (pico blanco) dentro de la escala numérica de la cinta de prueba. Compare ese valor con la tabla en el frasco.



Cat.	Cód.	Producto	Ud/caja	Euros
L	07937CTK	Tiras analíticas de la sal	12	12,73

Tiras analíticas 3 parámetros: biguanida

Tiras analíticas 3 parámetros para analizar la biguanida, la alcalinidad total y el pH (25 tiras por bote).

Ideal para: Análisis diario del agua de piscinas o spas tratados con PHMB

Valor añadido: Gran velocidad del resultado y exactitud.

Consejos de uso: Paso 1: sumerja la tira y compruebe la alcalinidad total y el pH.
Paso 2: vuelva a sumergir la tira, moviéndola hacia adelante y hacia atrás bajo el agua durante 30 segundos para analizar el nivel de biguanida.

Cat.	Cód.	Producto	Ud/caja	Euros
L	52579	Tiras analíticas 3 parámetros: biguanida, Alcalinidad total y pH	12	12,21



Lector Digital de tiras analíticas TruTest

Lector Digital de Tiras Analíticas para la medición de cloro libre/bromo, pH y alcalinidad total que combina la sencillez y precisión de las tiras analíticas con la tecnología digital avanzada.

Ideal para: Análisis diario del agua de todo tipo de piscinas residenciales y spas

Valor añadido: Solo tiene que sumergir una tira analítica en la piscina o spa, introducirla en el lector y obtendrá los resultados digitales rápidamente y con precisión en pocos segundos!

Consejos de uso: Debe de colocar la punta de la tira de análisis hasta el fondo del canal, déjela plana con el lado almohadillado hacia abajo. No deslice la tira de análisis por el vidrio.

Cat.	Cód.	Producto	Ud/caja	Euros
L	38813CTK	Lector de tiras analíticas Trutest para cloro libre/bromo, pH y alcalinidad total en piscina privada	6	106,52
L	40817CTK	Tiras Analíticas 3 Parámetros (cloro libre/bromo, pH y alcalinidad total) para Trutest	12	11,93
L	41653CTK	Kit Display Trutest que incluye 1 expositor para el punto de venta y un colgador para el techo, 6 lectores de tiras analíticas y 6 botes de tiras analíticas TruTest	1	528,54



Es uno de los métodos más sencillos para analizar el agua de piscinas y spas, son rápidas y sencillas de usar, ya que eliminan la necesidad de medir las muestras y contar las gotas.

Tiras analíticas

Tiras analíticas Fosfatos

Tiras analíticas para determinar el nivel de fosfatos (alimentos de las algas) en el agua de la piscina. 25 tiras por bote.

- Ideal para:** Todo tipo de piscinas
- Valor Añadido:** Lee los niveles de fosfato de 0, 100, 200, 300, 500, 1000 y 2500 de tiras reactivas ppb
En tan sólo 15 segundos.
- Consejos de uso:**
1. Llene un frasco pequeño con aprox. 2.5 cm de agua de la piscina.
 2. Coja una tira del bote. Cierre el bote e introduzca la tira en el frasco de muestra con las almohadillas hacia el interior del bote, no doble la tira. Cierre el bote de muestra y voltéelo 5 veces para que el agua se mueva de abajo a arriba de forma homogénea por toda la tira.
 3. Quite el tapón y saque la tira analítica
 4. Coloque la base del tubo de muestra en el recuadro blanco de la carta de colores hasta situarlo en el color más parecido a la muestra.



Cat.	Cód.	Producto	Formato	Ud/caja	Euros
L	64291	Tiras analíticas fosfatos	25 tiras	6	16,04

Scuba II: Fotómetro portatil para piscina privada

Tester electrónico de piscinas para medir el cloro, el pH y la alcalinidad. Utiliza la misma tecnología usada en las piscinas públicas, que no requieren la comparación visual del color, que puede implicar inexactitudes de lectura. Se examina la muestra de agua según el principio fotométrico y se indica en la pantalla digital con mejor exactitud de determinación. Scuba posee una carcasa atractiva, moderna y naturalmente, estanca al agua.

Estos productos cumplen con la norma UNE-ISO 1738

- Ideal para:** Análisis diario del agua de todo tipo de piscinas residenciales y spas
- Valor añadido:** Carcasa ergonómica, estanca, robusta y flotante.
Pantalla digital de mayor tamaño y fácil visualización.
Compatibilidad con todos los reactivos de los fotómetros Lovibond.
Nueva función OTZ (One Time Zero) que hace necesario calibrar el aparato únicamente la primera vez que se utiliza para medir los valores de una misma piscina. Para otras piscinas sólo será necesario una nueva muestra y los reactivos específicos
- Consejos de uso:** Seguir escrupulosamente las instrucciones que vienen con el equipo para analizar cualquier parámetro. Las cubetas se deberán de limpiar y enjuagar minuciosamente después de cada determinación. Siempre debe de realizar los análisis con las manos secas.



Cat.	Cód.	Producto	Euros
L	68073	Fotómetro SCUBA II para medir cloro total y libre, alcalinidad, pH, ácido cianúrico y bromo	171,74

NOTA: compatible con cualquier reactivo para fotómetro marca Lovibond

Medidores portátiles para piscina privada

Medidores portátiles Serie SD

Consta de una serie de aparatos de fácil manejo y portátiles para la medición precisa de diferentes parámetros. Con la carcasa robusta e impermeable (IP67), estos equipos son la solución ideal para la prueba insitu de piscinas y spas. La intuitiva función de desplazamiento y la pantalla retroiluminada permiten una medición sencilla y la indicación simultánea de resultados. La memoria para 25 conjuntos de datos, en cada caso con fecha y hora, permiten el registro de los principales parámetros con facilidad

Valor añadido:

- Función desplazamiento
- Compacto y robusto
- Retroiluminación de pantalla
- Impermeable (IP67)



	SD 50 pH	SD 90 Salt
Rango de Medición	0-60 °C, 0-14 pH	0-60 °C, < 20,00 ppt (2,00%)
Resolución	0,01 pH	0,01 en rango de medición % 1 ppm (< 2000 ppm) 0.01 ppt (2,0 - 20,00 ppt)
Precisión	+/- 0,05 pH	+/- 3% FS
Conversión automática	"_"	ppm: 0 - 999 ppt: 2,00 - 20,00
Resolución Temper.	0,1 °C; Precisión: ± 1°C, sistema °C/°F seleccionable	0,1 °C; Precisión: ± 1°C, sistema °C/°F seleccionable
Ajuste	1,2 o 3 puntos para modo automático	Ajuste hasta 2 puntos para modo manual ± 50% del valor indicado
Compensación temperatura	Automático	Automático
Memoria	Para 25 conjuntos de datos (permanentes)	Para 25 conjuntos de datos (permanentes)
Pantalla	22 *22 mm LCD	22 *22 mm LCD
Alimentación	2 pilas AAA	2 pilas AAA
Batería	> 25 horas	> 25 horas
Desconexión	Tras 8 minutos	Tras 8 minutos

Cat.	Cód.	Producto	Euros
L	68110	Producto Medidor Portatil SD 50 pH	261,74
L	68066	Medidor Portatil SD 90 SALT (0-20 g sal/ l)	210,72

Fotometría para piscina pública: MD100 y MD110

En el MD100 y MD110 la medición se realiza con filtros de interferencia de alta calidad y como fuente de luz LEDs de larga vida estable, sin partes móviles, en una cámara de medición transparente.



el MD110 con Bluetooth



el MD100 en formato de bolsillo

VENTAJAS

- Scroll Memory (SM): Para los dispositivos de multiparámetro está establecido el orden de los diferentes métodos. Después de encender el dispositivo se mostrará automáticamente el último método que había sido elegido antes de haber sido apagado el aparato. Con ello se permitirá un acceso más rápido a los métodos favorecidos.
- Equilibrio a cero (OTZ): No es necesario realizar un nuevo equilibrio a cero antes de cada análisis. El valor cero se almacena hasta que apague el Fotómetro.
- (One Time Zero - OTZ): Si es necesario se podrá realizar un nuevo ajuste a cero en cualquier momento.
- El modelo MD110 le brinda la posibilidad de transferir los resultados de medición vía Bluetooth a teléfonos inteligentes o tabletas.

	MD100	MD110
Pantalla	Pantalla de fondo iluminado	Pantalla de fondo iluminado
Alimentación eléctrica	4 baterías (AAA), durabilidad aprox. 17 h en funcionamiento continuo o 5000 ensayos	4 baterías (AAA), durabilidad aprox. 17 h en funcionamiento continuo o 5000 ensayos
Auto - OFF	Apagado automático del aparato	Apagado automático del aparato
Interface	Interface IR para transmisión de datos de medición	Interface IR para transmisión de datos de medición
Medidas (L x A x A)	155 x 75 x 35 mm	155 x 75 x 35 mm
Peso	Aparato básico aprox. 260 g	Aparato básico aprox. 260 g
Bluetooth	No	Si

Los análisis se realizarán alternativamente utilizando las tabletas reactivas Lovibond® con estabilidad de larga duración, que tienen una fecha mínima de caducidad de 5 o 10 años.

Fotómetros piscina pública

Fotómetros MD-110 y MD-100

Nuevos fotómetro multiparamétricos para piscina pública rápidos y precisos.

MD-100 y MD-110 en formato bolsillo.

Este producto cumple con la norma UNE-ISO 17381.

Ideal para: Piscina pública

Valor añadido:

- Resistente al agua (análogo IP 68, 1 hora a 0,1 metros)
- Indicador de funcionamiento de calibración
- Scroll Memory
- Pantalla iluminada
- Desconexión automática
- Reloj en tiempo real y fecha
- Idoneidad de equipo de medición y ensayo
- El valor cero será memorizado (One Time Zero - OTZ)

Consejos de uso: Después de encender el dispositivo se mostrará automáticamente el último método que había sido elegido antes de haber sido apagado el aparato. Seguir escrupulosamente las instrucciones que vienen con el equipo. Las cubetas se deberán de limpiar y enjuagar minuciosamente después de cada determinación. Siempre debe de realizar los análisis con las manos secas.



Cat.	Cód.	Producto	Cloro	pH	Ácido Cianúrico	Alcalinidad Total	Dureza Cálctica	Bromo	Euros
			0.01 - 6.0 mg/l Cl2	6.5 - 8.4	2 - 160 mg/l	5 - 200 mg /l CaCO3	0 - 500 mg /l CaCO3	0,05 - 13 mg/l	
L	52629	MD-100	2 en 1	▪	▪				559,70
L	52630		3 en 1	▪	▪	▪			577,67
L	52632		5 en 1	▪	▪	▪	▪		677,04
L	52633		6 en 1	▪	▪	▪	▪	▪	708,95
nuevo	L	68070	MD-110 (Bluetooth)	3 en 1	▪	▪			587,67
nuevo	L	68071		4 en 1	▪	▪	▪		650,71
nuevo	L	68072		6 en 1	▪	▪	▪	▪	718,95

Parámetro a analizar	Campo de medición	Método	Visualización	Reactivo	Formato / cantidad	Código	"Fotómetros (MD100 y MD110)"
Ácido cianúrico	0-160 mg/L	Melamina	CyA	CyA-TEST	Tableta/100	08451	52630, 52632, 52633, 68070, 68071, 68072
					Tableta/250	08345	
Alcalinidad-M	5-200 mg/L	Ácido / Indicador	CaCO3	ALKA-M-PHOTOMETER	Tableta/100	08374	52632, 52633, 68071, 68072
				ALKA-M-PHOTOMETER	Tableta/250	08373	
Bromo	0,05-13 mg/L	DPD	Br	DPD No 1	Tableta/250	03009	52633, 68072
				DPD No 1 HIGH CALCIUM	Tableta/100	32082	
Cloro	0,01-6 mg/L	DPD	Cl2	DPD No 1	Tableta/250	03009	52630, 52632, 52633, 68070, 68071, 68072
				DPD No 3	Tableta/250	03014	
				DPD No 1 HIGH CALCIUM	Tableta/100	32082	
				DPD No 3 HIGH CALCIUM	Tableta/100	Consultar	
				DPD No 4	Tableta/100	08449	
				DPD No 4	Tableta/250	08450	
Cloro HR	0,1-10 mg/L	DPD		DPD No 1 HR	Tableta/100	52634	52630, 52632, 52633, 68070, 68071, 68072
				DPD No 3 HR	Tableta/100	52635	
Dureza cálcica	0-500 mg/L	Murexid	CaCO3	Pack combinación CALCIO H No 1 / No 2	Caja unitaria 100	45213	52632, 52633, 68071, 68072
pH	6,5-8,4	Rojo de fenol	pH	PHENOLRED / PHOTOMETER	Tableta/250	03019	52630, 52632, 52633, 68070, 68071, 68072

Nota 1 mg/L = 1 ppm

Fotómetros piscina pública

Fotómetro PM 600 11 en 1

El nuevo fotómetro PM 600 11 en 1 se centra en los principales parámetros de la piscina; los valores necesarios para que el agua esté en perfecto equilibrio, tales como: alcalinidad, bromo, cloro, ácido cianúrico, hierro, dureza del calcio, cobre, sodio, hipoclorito, ozono (DPD) y valor de pH. Su diseño ergonómico, portátil e impermeable permite a los usuarios, realizar un análisis preciso de hasta 11 parámetros, en cualquier momento y lugar. Es compatible con los reactivos en tabletas, ya evaluados y contrastados, y presenta un diseño sólido, fiable y fácil de utilizar por cualquier operario de piscina. Este producto cumple con la norma UNE-ISO 17381.

Ventajas.

*Análisis de 11 parámetros.

- Dispositivo portátil y práctico para facilitar su uso
- Totalmente impermeable (IP 38) para realizar análisis en cualquier momento y lugar
- Carcasa sólida que garantiza una duración máxima
- Pantalla de retroiluminación para una vista mejorada
- Compatible con PC: con almacenamiento de hasta 1.000 resultados
- Precisión asegurada
- Carcasa resistente e independiente con accesorios y espacio para reactivos adicionales



Cat.	Cód.	Producto	Euros
L	58740	Fotómetro PM 600 11 en 1	1.357,50

Fotómetro PM 630 Bluetooth 34 en 1

El fotómetro PM 630 Bluetooth aumenta su funcionalidad al incluir hasta 34 parámetros diferentes. Su diseño exclusivo es compatible con los reactivos en polvo, líquidos o en tabletas, por lo que hoy en día es uno de los fotómetros para piscinas más flexible y completo del mercado. Su diseño ergonómico, portátil e impermeable permite a los usuarios, realizar un análisis preciso de hasta 34 parámetros, en cualquier momento y lugar. Este producto cumple con la norma UNE-ISO 17381.

Ideal para: Piscina pública



- Análisis de 34 parámetros.
- Dispositivo portátil y práctico para facilitar su uso
- Totalmente impermeable (IP 38) para realizar análisis en cualquier momento y lugar
- Carcasa sólida que garantiza una duración máxima
- Pantalla de retroiluminación para una vista mejorada
- Compatible con PC: con almacenamiento de hasta 1.000 resultados
- Precisión asegurada
- Carcasa resistente e independiente con accesorios y espacio para reactivos adicionales
- Bluetooth



Cat.	Cód.	Producto	Euros
L	66910	Fotómetro PM 630 Bluetooth 34 en 1	1.506,67

nuevo

Turbidímetro TB 210 IR con fuente luminosa de infrarrojo para la medición de la turbidez.

La medición de la turbidez es un parámetro importante para determinar la eficacia de la floculación y filtración.

La turbidez se mide en unidades FNU (unidades nefelométricas de formacina), idénticas a las NTU (unidades nefelométricas de turbidez).

Compacto instrumento de medida de la turbidez del agua, análisis rápido y exacto.

Se mide según norma EN/ISO 7027 con luz dispersa en un ángulo de 90°. Este producto cumple con la norma UNE-ISO 17381.

VENTAJAS

- Campo de medición desde 0.01 hasta 1100 NTU
- Mediciones con luz infrarroja en ángulo de 90°
- Análisis de turbidez en prueba de colores
- Manejo confortable
- Cómodo manejo durante 600 mediciones sin cambio de baterías



Turbidímetro TB 210 IR piscina pública

TB 210 IR es un instrumento que mide turbidez mediante infrarrojos.

El campo de medición va desde 0,01-1100 NTU. Este producto cumple con la norma UNE-ISO 17381.

Ideal para: Piscina pública

Valor añadido: Ciclo de medición de 8 segundos. Tiene una gran resolución y precisión de las medidas.

- . LEDs estables de larga duración como fuente de luz
- . 4 estándares para enturbiamiento (<0'1, 20, 200 y 800 NTU)
- . Óptico con compensación de temperatura y amplificador fotosensor en compartimento de medición impermeable
- . Memoria para max. 1000 campos de datos

Consejos de uso: Seguir escrupulosamente las instrucciones que vienen con el equipo. Las cubetas se deberán de limpiar y enjuagar minuciosamente después de cada determinación. Siempre debe de realizar los análisis con las manos secas.



Cat.	Cód.	Producto	Euros
L	50083	Turbidímetro TB 210 IR infrarrojos 0,01-1100 NTU	1.051,51

La tableta reactiva representa seguramente la mejor y más fiable forma de suministro de reactivos. Una dosificación exacta del reactivo y el sencillo manejo de las tabletas reactivas garantizan a los usuarios siempre una elevada y constante exactitud de análisis, en particular trabajando en condiciones desfavorables (por ejemplo durante una prueba sobre el terreno). Cada tableta está sellada individualmente en una lámina de aluminio y por lo tanto no está sometida a las usuales influencias del medio ambiente.

Recambios de reactivos para fotómetros para PC Checkit, Checkit Direct, MD100, MD200, MD110, PoolDirect, PC Multidirect y Scuba II

Cat.	Cód.	Producto	Formato	Euros
L	03009	Tabletas reactivo DPD N°1	250 un.	30,61
L	08447	Tabletas reactivo DPD N°1	100 un.	46,25
L	03014	Tabletas reactivo DPD N°3	250 un.	30,61
L	68069	Tabletas reactivo DPD N°3	100 un.	46,25
L	32082	Tabletas reactivo DPD N°1 High calcium	100 un.	51,93
L	08449	Tabletas reactivo DPD N°4 (=DPD-1+DPD-3)	100 un.	46,56
L	08450	Tabletas reactivo DPD N°4 (=DPD-1+DPD-3)	200 un.	52,16
L	52634	Tabletas reactivo DPD N°1 para MD-100 y MD-200. Rango Cl 0-10 ppm	100 un.	30,25
L	52635	Tabletas reactivo DPD N°3 para MD-100 y MD-200. Rango Cl 0-10 ppm	100 un.	30,25
L	03019	Tabletas reactivo phenol	250 un.	30,61
L	08372	Tabletas reactivo phenol	100 un.	46,25
L	08374	Tabletas reactivo Alcalinidad-M Total	100 un.	87,22
L	08373	Tabletas reactivo Alcalinidad-M Total	250 un.	113,54
L	45213	Tabletas reactivo Calcio-H N°1 + Calcio-H N°2 para PoolDirect	100 + 100	79,87
L	08389	Tabletas reactivo Dureza Cálctica para PC Checkit	100 un.	81,93
L	08451	Tabletas reactivo ácido cianúrico para Minikit y fotómetros	100 un.	87,90
L	08345	Tabletas reactivo ácido cianúrico para Minikit y fotómetros	250 un.	41,73
L	08679	Tabletas reactivo MPS-Out para determinar el cloro combinado cuando se utiliza CTX-23 Cloramin Chock.	250 un.	81,32



Estos productos cumplen con la norma UNE-ISO 17381.

Recambios de reactivos para fotómetros PoolDirect, PC Multidirect, PM600 y PM630

Cat.	Cód.	Producto	Formato	Euros
L	08324	Tabletas reactivo Aluminio N°1. Rango 0,01-0,25 ppm	100 un.	81,04
L	08326	Tabletas reactivo Aluminio N°2. Rango 0,01-0,25 ppm	100 un.	81,04
L	08328	Tabletas reactivo Amonio N°1. Rango 0,02-1 ppm	100 un.	81,04
L	08330	Tabletas reactivo Amonio N°2. Rango 0,02-1 ppm	100 un.	81,04
L	45239	Tabletas reactivo Boro Combi pack Boro N° 1/N° 2 X 100 . Rango 0,1-2 ppm	100 un.	154,15
L	08360	Tabletas reactivo Cobre N°1. Rango medida 0,05-5 ppm	100 un.	115,81
L	08362	Tabletas reactivo Cobre N°2. Rango medida 0,05-5 ppm	100 un.	53,41
L	45243	Tabletas reactivo DPD-1 + GLICINA. Dióxido Cloro Rango: 0,05 - 1 ppm	100 un.	60,60
L	08391	Tabletas reactivo Dureza Total. Rango 2-50 ppm	100 un.	42,54
L	45260	Tabletas reactivo Fosfato LR Combi pack Fosfato LR n°1/n° 2 X 100. Rango 0,05-4 ppm	100 un.	126,56
L	08336	Tabletas reactivo Hierro LR. Rango 0,02-1 ppm	100 un.	114,76
L	45249	Tabletas reactivo Manganeso Combi pack Manganeso LR1/LR2 X 100. Rango 0,2 - 4 ppm	100 un.	122,88
L	08424	Tabletas reactivo Sulfato. Rango 5-100 ppm	250 un.	89,28
L	45228	Tabletas reactivo Urea Combi pack Amonio N° 1/N° 2 X 100 . Rango 0,1-3 ppm	100 un.	74,34
L	32100	Tabletas reactivo PHMB fotómetro Rango 2-60 ppm	100 un.	64,86



Estos productos cumplen con la norma UNE-ISO 17381.

Kits estándar de referencia

Sirven para verificar la precisión de la determinación, así como la reproducibilidad de los resultados de los fotómetros. La durabilidad son de 2 años desde su fabricación, siempre y cuando se conserven debidamente. Estos productos cumplen con la norma UNE-ISO 17381.

Fotómetros MD100/MD110, PC Checkit, Checkit Direct

Cat.	Cód.	Producto	Euros
L	57180	Patrón Cloro MD100/110 Reference Standart kit 0.2-1 ppm	52,75
L	57181	Patrón pH MD100/110 Reference Standart kit 7.45	52,65



Fotómetros Pool Direct

Cat.	Cód.	Producto	Euros
L	57182	Patrón Cloro PoolDirect Reference Standart kit 0.2-1 ppm	96,76
L	33545	Patrón pH PoolDirect Reference Standart kit 7.45	48,34

Fotómetros Pool Direct 9 en 1

Cat.	Cód.	Producto	Euros
L	57183	Patrón Cloro PoolDirect 9 en 1 Reference Standart kit 0.2-1 ppm	100,62
L	57184	Patrón pH PoolDirect 9 en 1 Reference Standart kit 7.45	88,79

Turbidímetro TB 210 IR

Cat.	Cód.	Producto	Euros
L	50084	Patrón Medida Turbidez 0,1-800 NTU T-CAL	313,04

Aguas potables

Estuche comparador de dureza para aguas potables

Estuche comparador de dureza de plástico blanco compuesto de comparador y reactivos

Ideal para: Para el análisis de aguas de consumo

Valor añadido: Conocer la cantidad de sales de calcio y magnesio presentes en el agua y controlarla mejorará la calidad de vida de los consumidores del agua, alargará la vida de los electrodomésticos y hará más agradable el aseo personal o lavar la ropa, gastando menos jabón y consiguiendo mejores resultados.

Consejos de uso: La dureza del agua destinada al consumo humano dependerá de la zona en la que se encuentre ya que está relacionada con el tipo de rocas que se encuentren en el suelo donde fluye el agua. Conocer esa dureza influirá en la calidad del agua potable que consumamos.



Cat.	Cód.	Producto	Ud/caja	Euros
L	03311	Estuche comparador de dureza para aguas potables	25	15,49
L	03312	Reactivo Dureza nº 1 20 cm ³	50	3,32
L	03313	Reactivo Dureza nº 2 20 cm ³	50	2,65
L	03314	Reactivo Dureza nº 3 20 cm ³	50	2,03
L	03315	Reactivo Dureza nº 1 250 cm ³	20	24,00
L	03316	Reactivo Dureza nº 2 250 cm ³	20	15,57
L	03317	Reactivo Dureza nº 3 250 cm ³	20	15,54

Accesorios análisis

Cat.	Cód.	Producto	Euros
L	19029	Cubetas redondas 10 mL D 24 mm para fotómetros Checkit Direct, MD100, MD200, PoolDirect	8,06
L	58789	Cubetas plástico poliédricas 13,5 mm para comparadores Checkit	49,09
L	03305	Cubetas vidrio poliédricas 13,5 mm /10 mL para comparadores Checkit y fotómetros PC11/12/22	70,18
L	08432	Varilla agitador plástico 13 cm largo	2,79
L	62385-5	Cubetas d.24mm H.55mm Turbicheck (pack 5 un)	100,52







TRATAMIENTO DEL AGUA

PRODUCTO QUÍMICO

- Equilibrio del agua
- Floculantes
- Cloro de choque
- Cloro de mantenimiento
- Kits de tratamiento
- MultiAcción
- Desinfección sin Cloro
- Antialgas
- Cuidado del vaso y del filtro
- Reparación del vaso
- Anticalcáreos
- Tratamiento de aguas potables
- Hibernación
- Gama especial de tratamiento para piscinas con electroclorador
- Higienizantes



Consulte la Ficha de Seguridad y la Ficha Técnica de Producto Químico en la PDB o B2B:
www.ctxprofessional.com | b2b.fluidra.es

Los productos preferidos por los profesionales de la piscina

Nuestra famosa Chica CTX continúa con nosotros

Nuestro nuevo nombre comercial por el que reconocer a nuestros productos

Calidad Europea



Color de la etiqueta
 indica la familia de producto

La familia a la que pertenece cada producto, indica su utilidad

La garantía de más de 30 años a tu servicio

Balance (Equilibrio del agua)



Cristal Water (Floculantes)



Disinfection (Desinfectantes clorados y no clorados)



MultiEffect (Tratamiento multiacción)



AlgiControl (Antialgas)



Pool Care (limpieza y complementos)



WinterCare (Hibernación)



Formato de producto

Polvo o Granulado



Líquido



Tableta



Pool Care App

cuida tu piscina
estés donde estés

Nueva app gratuita para el cuidado
y mantenimiento de tu piscina.



Diagnóstico
del agua



Expertos a
tu disposición



Soluciones
precisas



Localizador de
distribuidores



Consejos de
los expertos



Gama de
productos



www.ctxprofessional.com



Disinfection

Aunque el agua parezca limpia, tiene presentes microorganismos y patógenos que hay que eliminar mediante una correcta desinfección.



professional



Balance

Un agua equilibrada es fundamental para conseguir una perfecta transparencia y desinfección, y también para preservar nuestra salud.



MultiAction

Los multiacción ofrecen una desinfección eficaz, una acción floculante, a la vez que previenen la aparición de algas. Además, evitan la evaporación rápida del desinfectante debido a la radiación UV.



PoolCare

CTX posee una amplia gama de productos indicados para solucionar cualquier problema que pueda surgir en la piscina para que siempre esté en perfectas condiciones.



CristalWater

Tener siempre un agua transparente y cristalina es fácil y rápido con los floculantes, que eliminan todas aquellas partículas en suspensión que el filtro no puede retener.



Winter Care

El agua cada vez es un bien más escaso y preciado que hace plantearse la utilización de productos que permitan conservarla hasta el inicio de la temporada. Es fácil y económico.



AlgaStop

Los antialgas evitan la aparición de coloraciones verdosas y deposiciones resbaladizas sobre las paredes, peldaños de escaleras y en los fondos de las piscinas.

**SUPER
CONCENTRADO**

MÁS

EFICAZ MÁS
ECONÓMICO

Mayor Poder
EN CADA GOTA



¡Resultados garantizados desde la primera gota!

La gama de productos concentrados de CTX le permitirá realizar el mantenimiento de su piscina de la forma más práctica y rentable. Gracias a su gran poder de eficacia reducirá el consumo de estos productos químicos y dosificar la cantidad exacta en función de las necesidades.

Con la gama SuperConcentrados de CTX, reducimos las dosis incrementando su duración





¿Qué es el pH?

El pH es una medida de la acidez o basicidad del agua. El pH se expresa con una escala logarítmica entre los valores 0 (alta acidez) y 14 (alta basicidad)

El agua con un valor de pH menor de 7 es ácida y si es mayor, es básica. Es indispensable controlar y ajustar el pH, si es necesario, cada día.



Valor ideal del pH debe estar siempre entre 7,2-7,6.

- El confort del bañista.
- Preservar los materiales de la piscina.
- Asegurar una eficacia óptima de los productos de tratamiento del agua.

CTX le ofrece todos aquellos productos necesarios tanto para regular el pH como para evitar su fluctuación continua como son los reguladores de alcalinidad o dureza.

Solución



pH alto

Provoca..

- Disminución del efecto de desinfección.
- Aguas turbias.
- Irritaciones de ojos y mucosas.
- Destrucción de la capa protectora natural de la piel.
- Precipitación de cal en el agua con formación de incrustaciones.



pH bajo

Provoca..

- Corrosión de los materiales de metal
- Deterioro del vaso
- Irritación de ojos y mucosas
- Uso excesivo de desinfectante

Solución



El pH del agua es un término utilizado para expresar su grado de acidez o basicidad. Para que tenga lugar una buena desinfección del agua de la piscina es necesario tener ajustado el valor del pH entre 7,2 y 7,6. Desajustes en los pH producen mayor consumo de desinfectantes, turbidez en el agua e irritaciones en ojos y mucosas de los bañistas.

Equilibrio del agua

CTX-10 pH-

Minorador de pH granulado para ajustar el pH entre 7,2 y 7,6 cuando éste sea superior a 7,6.

- Ideal para:** Todo tipo de piscinas
- Valor añadido:** Evita que debido a un desequilibrio del agua se produzca una disminución del efecto de desinfección, aguas turbias, irritaciones de ojos y mucosas, destrucción de la capa protectora natural de la piel y precipitación de cal en el agua con formación de incrustaciones.
- Un pH alto provoca:
- Disminución del efecto de desinfección.
 - Aguas turbias.
 - Irritaciones de ojos y mucosas.
 - Destrucción de la capa protectora natural de la piel.
 - Precipitación de cal en el agua con formación de incrustaciones.

Consejos de uso: Sin la presencia de los bañistas en la piscina, verter la dosis necesaria de producto en un recipiente con agua (1,5 Kgs. de producto, para disminuir en 0,2 unidades el pH de 100 m³ de agua), adicionando esta solución sobre la superficie de la piscina por un igual.



Cat.	Cód.	Producto	Formato	Ud/caja	Kg/Palet	Euros
L	03105	CTX-10 pH- Minorador pH granulado envase cuadrado	1,5 Kg.	20	600	4,01
L	03106	CTX- 10 pH- Minorador de pH granulado envase cuadrado	8 Kg.	4	960	2,13
L	03107	CTX-10 pH- Minorador pH granulado envase cuadrado	16 Kg.	2	768	2,11
L	03108	CTX-10 pH- Minorador pH granulado	40 Kg.	1	480	1,90

CTX-15 pH-

Minorador de pH líquido para ajustar el pH entre 7,2 y 7,6 cuando éste sea superior a 7,6.

- Ideal para:** Indicado para dosificar con bomba.
- Valor añadido:** Evita que debido a un desequilibrio del agua se produzcan irritación de la piel y los ojos de los bañistas, corrosión de las partes metálicas de la piscina y un consumo excesivo de desinfectante.
- Un pH alto provoca:
- Disminución del efecto de desinfección.
 - Aguas turbias.
 - Irritaciones de ojos y mucosas.
 - Destrucción de la capa protectora natural de la piel.
 - Precipitación de cal en el agua con formación de incrustaciones.

Consejos de uso: Añadir 1,2 l. de producto para disminuir en 0,2 unidades el pH de 100 m³ de agua.
Es un producto especialmente formulado para ser dosificado en aguas de piscinas mediante equipos automáticos de regulación y control del pH.



Cat.	Cód.	Producto	Formato	Ud/caja	Lt/Palet	Euros
L	28399	CTX-15 pH- minorador pH líquido	10 lt.	1	600	1,71
L	17181	CTX-15 pH- minorador pH líquido	20 lt.	1	480	1,35

Equilibrio del agua

CTX-20 pH+

Incrementador de pH granulado para ajustar el pH entre 7,2 y 7,6, cuando éste sea inferior a 7,2.

Ideal para: Todo tipo de piscinas

Valor añadido: Evita que debido a un desequilibrio del agua se produzcan irritación de la piel y los ojos de los bañistas, corrosión de las partes metálicas de la piscina y un consumo excesivo de desinfectante.

Consejos de uso: Sin la presencia de los bañistas en la piscina, verter la dosis necesaria de producto en un recipiente con agua (1,5 Kg de producto, para aumentar en 0,2 unidades el pH de 100 m³ de agua).



Cat.	Cód.	Producto	Formato	Ud/caja	Kg/Palet	Euros
L	16723	CTX-20 pH+ Incrementador pH granulado envase cuadrado	1 Kg.	20	400	4,46
L	03109	CTX- 20 pH+ Incrementador de pH granulado envase cuadrado	6 Kg.	4	864	2,41
L	03110	CTX-20 pH+ Incrementador pH granulado envase cuadrado	12 Kg.	2	720	2,40
L	03111	CTX-20 pH+ Incrementador pH granulado	35 Kg.	1	630	1,90

CTX-25 pH+

Incrementador de pH líquido para ajustar el pH entre 7,2 y 7,6 del agua de la piscina cuando éste sea inferior a 7,2.

Ideal para: Indicado para dosificar con bomba.

Valor añadido: Evita que debido a un desequilibrio del agua se produzcan irritación de la piel y los ojos de los bañistas, corrosión de las partes metálicas de la piscina y un consumo excesivo de desinfectante.

Consejos de uso: Formulado para ser dosificado mediante equipos automáticos de regulación y control del pH. Añadir 3,5 l. de producto para aumentar en 0,2 unidades el pH de 100 m³ de agua.



Cat.	Cód.	Producto	Formato	Ud/caja	Lt/Palet	Euros
L	17182	CTX-25 pH+ Incrementador de pH líquido	20 lt.	1	480	1,46

Analizador Multi Pooltester 5 en 1

Analiza si el agua tiene efecto corrosivo y tendencia a la formación de cal, indispensable para determinar si el agua está equilibrada o no, ya que contiene todos los componentes para las determinaciones de CLORO ACTIVO Y LIBRE, VALOR DE PH, DUREZA CÁLCICA, ALCALINIDAD TOTAL, ÁCIDO CIANÚRICO Y LA DEMANDA DE ÁCIDO. Estos productos cumplen con la norma une-isO 1738

Ideal para: Utilizar conjuntamente con el minorador o incrementador de pH

Valor añadido: Determinar la tendencia ácida o básica del agua.

Consejos de uso: Cada Kit incluye el Pooltester, accesorios y reactivos suficientes para aproximadamente 20 análisis. Cloro 0,1-3 mg/l - pH 6,8-8,2 - Acido cianúrico 20-200 mg/l - Alcalinidad 20-800 mg/l - Dureza cálcica 20-800 mg/l.



Cat.	Cód.	Producto	Ud/caja	Euros
L	68068	Analizador Multi Pooltester 5 en 1	6	59,00

Estas dosis son de carácter orientativo, y pueden ser modificadas en función de las características propias de cada piscina, climatología, etc. La adición de producto se realizará preferentemente al atardecer y sin la presencia de bañistas en el agua de la piscina. Consulte la Ficha de Seguridad en B2B <http://b2b.fluidra.es>

Equilibrio del agua

CTX-21 Alka+

Incrementador de alcalinidad en polvo, cuando esta sea inferior a las 125 ppm.

La alcalinidad total indica la cantidad de componentes alcalinos (carbonatos, bicarbonatos e hidróxidos) disueltos en el agua de una piscina. La alcalinidad tiene un papel importante como efecto regulador de los cambios de pH (efecto tampón).



Ideal para: Todo tipo de piscinas

Valor añadido: Si la alcalinidad no está en los valores de 125-150 ppm habrá oscilaciones con el pH no pudiendo conseguir una estabilidad del pH.

Consejos de uso: Añadir 1,8 Kg. de producto, para aumentar en 10 ppm la alcalinidad total de 100 m³ de agua, siendo esta dosis de carácter orientativo.

Cat.	Cód.	Producto	Formato	Ud/caja	Kg/Palet	Euros
L	03212	CTX-21 Incrementador de alcalinidad envase cuadrado	6 Kg.	4	864	2,65
L	03213	CTX-21 Incrementador de alcalinidad	40 Kg.	1	480	2,27

CTX-22 Calc+

Incrementador de dureza cálcica granulado, cuando ésta sea inferior a las 175 ppm.

Ideal para: Todo tipo de piscinas

Valor añadido: Para evitar una agresividad del agua sobre los materiales que forman la piscina es indispensable aumentar con el CTX-22 la dureza cálcica hasta valores >175ppm.

Consejos de uso: Añadir 1,5 Kg. de producto, para aumentar en 10 ppm la dureza de 100 m³ de agua, siendo esta dosis de carácter orientativo.
La dureza del agua, deberá estar situada entre 175-300 ppm (CO₃Ca) y su control se realizará por medio de un test kit una vez al mes.



Cat.	Cód.	Producto	Formato	Ud/caja	Kg/Palet	Euros
L	03214	CTX-22 Incrementador de dureza granulado	5 Kg.	4	480	3,13

CTX-605 Calc-

Minorador de dureza cálcica granulado para reducir el contenido en calcio del agua (previene la aparición de las incrustaciones calcáreas).

Ideal para: Todo tipo de piscinas.

Valor añadido: El intervalo óptimo de la dureza debe estar situado entre 175 y 300 ppm de CaCO₃, favoreciendo así la obtención de un agua equilibrada. Cuando la dureza se sitúa, debido a las aguas de aportación, por encima pueden producirse problemas de incrustaciones, de aguas turbias, etc.

Consejos de uso: Sin la presencia de los bañistas en la piscina, verter la dosis necesaria de producto sin dilución previa (150 grs. de producto para disminuir en 10 ppm la Dureza, expresada como CaCO₃, de 10 m³ de agua, siendo esta dosis de carácter orientativa), repartiendo dicha dosis sobre la superficie de la piscina por un igual. Entonces, el agua de la piscina se vuelve lechosa. Mantener el sistema de filtración en la posición "recirculación" durante 3 hrs.
Transcurrido este tiempo, parar el sistema de filtración y añadir floculante CTX-41, a razón de 100 cm³ por cada 10 m³ de agua, dejando reposar el agua durante 3 días para su clarificación.



Cat.	Cód.	Producto	Formato	Ud/caja	Kg/Palet	Euros
L	18251	CTX-605 Minorador de dureza cálcica granulado	5 Kg.	4	480	5,51

¿Por qué Flocular?

El agua de piscina pierde con frecuencia su condición de transparencia al aparecer cierta turbiedad, provocadas por:

- Presencia de algas, bacterias, materia orgánica.
- Precipitaciones de sales de calcio y magnesio.
- Polvo introducido a través del aire o por los bañistas.
- Oxidación de las sales de hierro y manganeso.
- Barro de lluvia, etc...

En la mayoría de estos casos las partículas introducidas en el agua son de un tamaño tan pequeño (coloidal) que carecen de entidad suficiente para ser retenidas por el equipo de filtración.

CTX te ofrece una una gama de floculantes y coagulantes completa para solucionar cualquier problema de turbidez en el agua de la piscina.



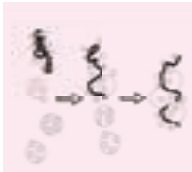

VENTAJAS

El empleo de floculantes producirá el aumento del tamaño de las partículas coloidales en suspensión y su descarga (decantación) al fondo del vaso de la piscina, siendo entonces fácil su eliminación.

- **Directamente sobre el agua.**
Con el equipo de filtración parado y sin presencia de los bañistas en la piscina, verter la dosis necesaria de floculante en un recipiente con agua y repartir esta solución sobre la superficie de la piscina por un igual.
- **En el Skimmer.**
Se coloca en el skimmer la cantidad necesaria de floculante, en forma de granulado, tabletas o de cartuchos (1 a 3 tabletas por cada 100 m³).
- **Inyectando en el circuito de circulación.**
Por medio de una bomba dosificadora se inyecta antes del filtro 0,5 ml de floculante por cada m³ de agua circulante.

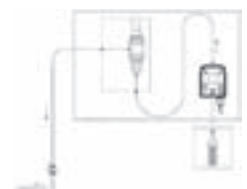

CTX Care Pods

CTX Care Pods

La revolución en el cuidado del agua. Monodosis en film hidrosoluble
Producto multifunción que previene 3 problemas comunes

- Turbidez en el agua
- Desarrollo de algas
- Generación de espuma

La forma más cómoda y limpia.

Sus ventajas son infinitas porque además de tener un efecto inmediato, su formato en film hidrosoluble se disuelve en pocos minutos y su eficacia a largo plazo permite olvidarte por más tiempo del mantenimiento.

Su efectividad no se ve alterada con posibles aumentos de la temperatura del agua o con variaciones de pH.



Ideal para: Todo tipo de piscinas incluidas las tratadas con Electrólisis de Sal

Valor añadido: PRODUCTO CONCENTRADO: 4 SEMANAS
1 CarePod a la semana para una piscina de 50m3

Consejos de uso: Cada pack contiene 4 CarePods que se presenta en formato de film hidrosoluble. Cada CarePods está especialmente destinado a reemplazar sus tratamientos habituales de clarificante, eliminación de fosfatos y procesos para eliminar aceites y cremas. Se recomienda añadir un CarePod a la semana en el interior del Skimmer. Olvídense de los botes y los complicados sistemas de dosificación. Con CarePods nunca ha sido más fácil mantener la piscina cristalina y sin algas.

Cat.	Cód.	Producto	Formato	Ud/caja	Cajas/Palet	Euros
B	63106	CTX Care Pods 4 dosis	1 ud (4 pods)	8	960	29,76



Floculantes

CTX Natural Clarifier

Agua limpia y transparente de forma Natural

Clarificador concentrado de origen Natural en base de Chitosán (cáscaras de crustáceos), que aporta a la piscina el tratamiento semanal más eficaz para evitar la creación de espuma o turbidez en el agua. Elimina los restos de cremas y aceites corporales así como el exceso de metales.

Ideal para: Todo tipo de piscinas

Valor añadido: A través de un simple tratamiento semanal, Natural Clarifier:

- Mantiene el agua cristalina y resplandeciente ayudando al filtro en la recogida de la suciedad
- Elimina los restos de aceites y cremas así como la espuma
- Compatible con todo tipo de desinfectantes
- Elimina el exceso de metales
- Fácil y simple de usar
- Facilita la limpieza de los filtros más rápido y fácil
- Mejora el rendimiento de las electrolisis de Sal

PRODUCTO CONCENTRADO: 25 SEMANAS(*)

Consejos de uso: Para mantener el agua de la piscina cristalina y resplandeciente, trátela con Natural Clarifier una vez por semana con la dosis recomendada. Para piscinas de casas de mucho uso o para piscinas comerciales, trate el agua de la piscina dos veces por semana con una dosis doble o triple.

1. Cerciórese de que el filtro esté limpio y que el equipo esté trabajando correctamente.
2. Verter la dosis necesaria de Natural Clarifier en un recipiente con agua y repartir dicha solución sobre la superficie de la piscina por un igual.
3. Mantener el sistema de filtración en marcha durante al menos seis horas después de la aplicación.

(*)40 ml a la semana para una piscina de 50 m³



Cat.	Cód.	Producto	Formato	Ud/caja	l/Palet	Euros
B	63107	CTX Natural Clarifier	1 litro	12	480	15,95

CTX -39 PoolGel

Floculante GEL monodosis. Agua cristalina y pura de la manera más sencilla. Sin manipulación ni complicados sistemas de dosificación. Nunca fue más fácil disfrutar del resplandor del agua.

Ideal para: Todo tipo de piscinas excepto filtros de cartucho/diatomeas

Valor añadido: Su formato Gel monodosis le permite dosificar de una manera más cómoda y exacta

PoolGel recolecta las partículas coloidales y las esporas de algas para facilitar su recogida por el filtro.

Aumenta la eficiencia del filtro.

Ayuda a mantener el agua de su piscina cristalina y resplandeciente.

Mejora la eficacia de los productos desinfectantes

Consejos de uso: Realice un lavado y enjuague del filtro.

Saque el bloque de PoolGel del envase e introdúzcalo en la cesta del skimmer. Tras 24 horas, realice un lavado de filtro.

Reanude el programa de filtración normal.



Cat.	Cód.	Producto	Formato	Ud/caja	Ud/Palet	Euros
B	61363	Pack 36 unidades Pool Gel	Pack 36 uds	2 packs (72 uds)	6912	4,70

Floculantes

CTX-42 Flocculant

Tabletas floculante 100 gr. Clarifica el agua, eliminando las partículas coloidales que provocan turbiedad en el agua.



Ideal para: Todo tipo de piscinas.

Valor añadido: Las tabletas de Floculante CTX-42 tienen la propiedad de formar flocúlos en el agua a la entrada del filtro. Estos flocúlos se depositan en la superficie de la carga filtrante reteniendo a su paso todas las partículas en suspensión que se encuentran en el agua de la piscina.

Consejos de uso: Colocar las tabletas necesarias de producto en el interior de los cestos de los skimmers, después de haber efectuado un lavado en el equipo de filtración. Piscinas de 10 a 50 m³: 1 tableta de producto cada 10 días.
Piscinas de 50 a 100 m³: 2 tabletas de producto cada 10 días.
Piscinas de 100 a 150 m³: 3 tabletas de producto cada 10 días.

Cat.	Cód.	Producto	Formato	Ud/caja	Kg/Palet	Euros
L	03119	CTX-42 Floculante Tableta 100 gr	5 Kg.	4	480	3,18
L	03120	CTX-42 Floculante Tableta 100 gr	25 Kg.	1	450	3,15

CTX-37 Xtreme Floc

Es el revolucionario floculante de doble acción: “coagulante” y “floculante”, especialmente formulado para obtener un superior rendimiento del equipo de filtración.

Se presenta en tabletas de 20gr de “disolución lenta” que eliminan totalmente y de manera muy cómoda las partículas en suspensión que no son retenidas por el filtro, logrando con ello una total transparencia del agua de la piscina.



Ideal para: Todo tipo de piscinas.

Valor añadido:

- Excelente velocidad de decantación.
- Forma partículas en suspensión, de gran peso molecular, fácilmente filtrables.
- Elimina los iones metálicos, tales como hierro y manganeso.
- Elimina la materia orgánica.
- Menor contenido en Aluminio soluble en aguas tratadas con Xtreme Floc.
- Reduce el consumo de los productos empleados en la desinfección.
- No colmata los filtros.

Consejos de uso: Tratamiento de recuperación: Añadir 5 tabletas de Xtreme Floc para piscinas de hasta 100 m³. (aguas turbias)
Tratamiento de mantenimiento: Añadir 2 tabletas de Xtreme Floc cada semana para piscinas de hasta 100 m³.

Cat.	Cód.	Producto	Formato	Kg/Palet	Euros
L	60044	CTX 37 X-treme floc tabletas 20 gr	Caja 20 botes	144	76,21
L	60045	CTX 37 X-treme floc tabletas 20 gr	Blister 2 uds	960	11,36

Todas las dosis son de carácter orientativo y pueden ser modificadas en función de la turbidez del agua. Consulte la Ficha de Seguridad en B2B <http://b2b.fluidra.es>

Los floculantes son capaces de agrupar partículas muy pequeñas (coloidales) de materiales que enturbian el agua, introducidas por el aire y/o los bañistas, en partículas de mayor tamaño y peso, las cuales pueden ser retenidas por los filtros con facilidad, o bien decantarse en el fondo de la piscina, facilitándose con ello su posterior eliminación. Debido a la eliminación física de estas partículas, se reduce considerablemente el consumo de desinfectantes.

Floculantes

CTX-43 Flocculant deluxe

Floculante en cartuchos 125 gr (con saquitos de tela termosoldada) que combina una floculación rápida con la clarificación continuada consiguiendo una mejor desinfección y agua cristalina (8 cartuchos).

Ideal para: Todo tipo de piscinas.

Valor añadido: Los flocúlos se depositan en la superficie de la carga filtrante reteniendo a su paso todas las partículas en suspensión que se encuentran en el agua de la piscina.

Consejos de uso: Colocar los saquitos necesarios de producto en el interior de los cestos de los skimmers, después de haber efectuado un lavado en el equipo de filtración.



Cat.	Cód.	Producto	Formato	Ud/caja	Cajas/Palet	Euros
L	46664	CTX-43 Flocculant de Luxe	1 un.	14	35	13,65

CTX-41 Flocculant

Polímero líquido de nueva concepción, con un gran poder floculante capaz de eliminar las partículas coloidales, que se encuentran en el agua de la piscina y provocan turbidez en el agua.

Ideal para: Todo tipo de piscinas.

Valor añadido: Eficacia frente aguas de alta turbidez. Mejora la calidad bacteriológica del agua y en consecuencia reduce el consumo de los productos empleados en la desinfección.

Consejos de uso: Tratamiento de recuperación:
Con el equipo de filtración parado y sin la presencia de los bañistas en la piscina, añadir 10 ml. de producto por cada m³ de agua.



Cat.	Cód.	Producto	Formato	Ud/caja	Lt/Palet	Euros
L	03117	CTX-41 Floculante líquido	5 lt.	4	640	2,50
L	03118	CTX-41 Floculante líquido	25 lt.	1	600	2,26

El Dicloro o cloro rápido es el idóneo para usar como cloro de Choque

El dicloro, más conocido como cloro rápido o de choque, sirve fundamentalmente para la recuperación de aguas cuando hemos descuidado su tratamiento o para momentos en los que hemos tenido una gran afluencia de bañistas o después de una tormenta.

Su eficacia es altamente contrastada, una aplicación curiosa es su utilización como esterilizante de biberones.



VENTAJAS

- Fácil de utilizar y dosificar
- Se disuelve rápidamente
- pH neutro
- Estable frente a la degradación por defecto de la radiación U.V. (sol)
- Poco volumen de almacenamiento
- Especialmente indicado para piscinas de liner, vinilo, poliéster y pintadas.

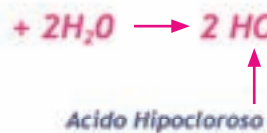

El Dicloro, al contener en su formulación un estabilizante, evita que el producto se evapore y la piscina se quede sin desinfectante rápidamente.

Cloro de choque

CTX-200/gr ClorShock 55 %

Dicloro granulado de disolución rápida, altamente estabilizado y con un contenido del 55 % en cloro útil, para el tratamiento del agua en piscinas.

Ideal para: Tratamientos de choque para para cualquier tipo de piscinas o spas

Valor añadido: Debido a su alta solubilidad en agua, se obtiene rápidamente la cantidad necesaria de cloro residual. Ofrece ante otros productos una mayor estabilidad frente a los rayos ultravioletas del sol. No modifica el pH del agua.

Consejos de uso: El cloro residual libre deberá estar situado entre 1-2 mg/l. valor que se medirá fácilmente utilizando un estuche analizador de cloro y pH.



Cat.	Cód.	Producto	Formato	Ud/caja	Kg/Palet	Euros
B	03135	CTX-200/gr ClorShock dicloro granulado 55 % envase cuadrado	1 Kg.	20	400	10,54
B	03137	CTX-200/gr ClorShock dicloro granulado 55 % envase cuadrado	5 Kg.	4	720	6,22
B	08624	CTX-200/gr ClorShock dicloro granulado 55 % envase cuadrado	10 Kg.	2	600	6,17
B	10905	CTX-200/gr ClorShock dicloro granulado 55 %	25 Kg.	1	450	6,11

CTX-250 ClorShock Premium 20 gr

Tabletas 20 gr. efervescentes de Dicloro con un 50% de cloro útil.

Ideal para: Tratamientos de choque para para cualquier tipo de piscinas

Valor añadido: Las tabletas CTX-250 con su acción efervescente aseguran que las cloraciones de choque sean muy eficaces. Utilización recomendada en piscinas de azulejo o en el skimmer de cualquier piscina.

Consejos de uso: Debe evitarse el contacto prolongado del producto sobre las superficies del vaso, en piscinas fabricadas con liner, poliéster o vinilo, o pintadas, al producir este producto sobre estas superficies su decoloración.



Cat.	Cód.	Producto	Formato	Ud/caja	Kg/Palet	Euros
B	60081	CTX-250 ClorShock tableta de disolución rápida 20 gr. envase cuadrado	1 Kg.	20	400	10,78
B	60083	CTX-250 ClorShock tableta de disolución rápida 20 gr. envase cuadrado	5 Kg.	4	720	7,05
B	60084	CTX-250 ClorShock tableta de disolución rápida 20 gr.	25 Kg.	1	450	5,91

CTX-12 Neutralizador de cloro y bromo

Producto indicado para la eliminación del exceso de cloro y bromo residual en las piscinas si se ha dosificado demasiado.

Ideal para: Todo tipo de piscinas

Valor añadido: Permite eliminar el exceso de desinfectante con cierta rapidez para que el usuario de la piscina pueda bañarse. El exceso de cloro o bromo nunca más volverá a ser un problema.

Consejos de uso: Añadir 100 gramos de producto para reducir en aproximadamente 0,5 mg/l. (ppm.) el cloro residual de 100 m³ de agua.



Cat.	Cód.	Producto	Formato	Ud/caja	Kg/Palet	Euros
L	03211	CTX-12 Neutralizador de cloro y bromo	6 Kg.	4	576	3,69

Estas dosis son de carácter orientativo y pueden ser modificadas en función de las características propias de cada piscina, climatología, etc. Consulte la Ficha de Seguridad en B2B <http://b2b.fluidra.es>

El uso de tricloro como desinfectante asegura cloro residual libre en la piscina.

El cloro Residual libre (agua con poder desinfectante) es indispensable para destruir aquellos microorganismos que se puedan ir introduciendo después de que el agua ya esté desinfectada.

El cloro libre recomendado en una piscina nunca debe ser inferior a 1 ppm.

Menos de 1 ppm de cloro libre permitirá el crecimiento de las bacterias y las algas en el agua, ocasionando condiciones antihigiénicas y desagradables.

La cantidad exacta de producto clorado necesaria para mantener 1 ppm de cloro libre dependerá del número de bañistas, la luz solar y la Tª del agua (y de las condiciones atmosféricas si es descubierta).



El Tricloro, al contener en su formulación un estabilizante, evita que el producto se evapore y la piscina se quede sin desinfectante rápidamente.

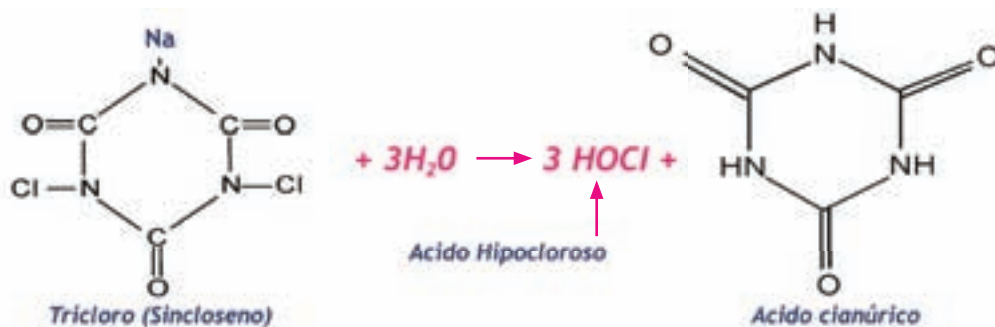

Exige que la procedencia de tu desinfectante sea Europeo y rechaza el cloro de origen dudoso o desconocido. El cloro europeo es el único que supera todos los estándares de calidad y efectividad en el proceso de fabricación y certifica que ha existido un respeto al medioambiente y a las personas.

Cloro de mantenimiento

CTX-300 ClorLent

Tricloro en polvo de disolución lenta con un 90% de cloro útil, altamente estabilizado, para el tratamiento y desinfección del agua en piscinas.

- Ideal para:** Todo tipo de piscinas
- Valor añadido:** Es esencial para el tratamiento continuado de la piscina debido a que se va liberando el desinfectante según el agua lo va necesitando.
- Consejos de uso:** Tratamiento Inicial: Adicionar 10 grs. de producto por cada m³ de agua.
 Tratamiento de Mantenimiento: Con el pH del agua ajustado, añadir diariamente de 1 a 2 g de producto por cada m³ de agua.
 El tratamiento inicial (Supercloración), deberá repetirse siempre que se aprecie una falta de transparencia en el agua.



Cat.	Cód.	Producto	Formato	Ud/caja	Kg/Palet	Euros
B	03147	CTX-300 ClorLent tricloro en polvo envase cuadrado	1 Kg.	20	400	10,21
B	03149	CTX-300 ClorLent tricloro en polvo envase cuadrado	5 Kg.	4	720	6,11
B	19194	CTX-300 ClorLent tricloro en polvo	25 Kg.	1	450	6,00

CTX-300/gr ClorLent

Tricloro granulado de disolución lenta con un 90% de cloro útil, altamente estabilizado, para el tratamiento y desinfección del agua en piscinas.

- Ideal para:** Tratamiento regular de cualquier piscina siempre que se dosifique desde el skimmer
- Valor añadido:** Es esencial para el tratamiento continuado de la piscina debido a que se va liberando el desinfectante según el agua lo va necesitando.
- Consejos de uso:** Introducir la dosis necesaria de producto en el interior de un skimmer, poniendo a continuación en funcionamiento el equipo de filtración. El cloro residual libre deberá estar situado entre 1-2 mg/l. valor que se medirá fácilmente utilizando un estuche analizador de cloro y pH. Este control deberá efectuarse un mínimo de 2 veces al día.



Cat.	Cód.	Producto	Formato	Ud/caja	Kg/Palet	Euros
B	03154	CTX-300/gr ClorLent tricloro granulado envase cuadrado	1 Kg.	20	400	10,21
B	03156	CTX-300/gr ClorLent tricloro granulado envase cuadrado	5 Kg.	4	720	6,11
B	10890	CTX-300/gr ClorLent tricloro granulado envase cuadrado	10 Kg.	2	600	6,05
B	19195	CTX-300/gr ClorLent tricloro granulado	25 Kg.	1	450	6,00

Estas dosis son de carácter orientativo y pueden ser modificadas en función de las características propias de cada piscina, climatología, etc. Consulte la Ficha de Seguridad en B2B <http://b2b.fluidra.es>

Cloro de mantenimiento

CTX-370 ClorLent 250 gr

Tableta de tricloro de 250 gr de disolución lenta con un 90 % de cloro útil. Compuesto sólido no comburente, altamente estabilizado, para la desinfección y el mantenimiento del agua cristalina e higiénicamente pura.

Ideal para: Utilizar en dosificadores, siendo eficiente, seguro y económico. Producto adecuado para la desinfección de piscinas construidas con materiales cerámicos. Este producto no debe entrar en contacto directo con las piscinas fabricadas con liner, poliéster o vinilo, o bien pintadas, puesto que puede producir decoloraciones.

Valor añadido: Los productos no comburentes son más seguros en su almacenaje, manteniendo las mismas propiedades oxidantes y desinfectantes que los productos clorados comburentes.

Consejos de uso: Tratamiento Inicial: Adicionar 15 grs. de Dicloro granulado CTX-200GR por cada m³ de agua. Transcurridas 2 horas, ajustar el pH del agua entre 7,2 y 7,6 utilizando Minorador de pH sólido CTX-010 o Incrementador de pH sólido CTX-20. Tratamiento de mantenimiento: Con el pH del agua ajustado, el tratamiento de mantenimiento puede efectuarse de dos formas distintas:
 A) Colocar en los cestos de los skimmers 1 compacto de Tricloro CTX-370 por cada 25 m³ de agua cada 7 días.
 B) En aquellas instalaciones en que se utilice dosificador Clorimax, llenarlo de compactos Tricloro CTX-370 y a continuación hacer circular el agua a través del dosificador. El tratamiento inicial (Supercloración), debe repetirse siempre que se aprecie una falta de transparencia en el agua. Es indispensable que todo el volumen de agua de la piscina sea recirculada a través del equipo depurador diariamente.



Cat.	Cód.	Producto	Formato	Ud/caja	Kg/Palet	Euros
B	31479	CTX-370 ClorLent compacto de tricloro 250 gr envase cuadrado	1 Kg.	12	480	10,84
B	31480	CTX-370 ClorLent compacto de tricloro 250 gr envase cuadrado	5 Kg.	4	720	6,13
B	31481	CTX-370 ClorLent compacto de tricloro 250 gr envase cuadrado	10 Kg.	2	240	6,08
B	31482	CTX-370 ClorLent compacto de tricloro 250 gr	25 Kg.	1	450	6,03

Estas dosis son de carácter orientativo y pueden ser modificadas en función de las características propias de cada piscina, climatología, etc. Consulte la Ficha de Seguridad en B2B <http://b2b.fluidra.es>

El cloro residual libre deberá estar situado entre 1-2 mg/l. valor que se medirá fácilmente utilizando un estuche analizador de cloro y pH. Este control deberá efectuarse un mínimo de 2 veces al día.

Cloro de mantenimiento

CTX-382 ClorLent 500 gr.

Bloque tricloro en 500 gr. de disolución lenta en estuche con un 90% de cloro útil. Compuesto sólido no comburente. Posee un elevado contenido de cloro estabilizado, es de fácil aplicación y dosificación, además que por su tamaño, permite olvidarse de la desinfección del agua durante más tiempo. Producto adecuado para la desinfección de piscinas construidas con materiales cerámicos.

Este producto no debe entrar en contacto directo con las piscinas fabricadas con liner, poliéster o vinilo, o bien pintadas, puesto que puede producir decoloraciones.



Ideal para: Todo tipo de piscinas en las que no se pueda realizar un mantenimiento durante largos periodos de tiempo

Valor añadido: Los productos no comburentes son más seguros en su almacenaje, manteniendo las mismas propiedades oxidantes y desinfectantes que los productos clorados comburentes.

Consejos de uso: Tratamiento Inicial: Adicionar 15 grs. de Dicloro Granulado CTX-200 GR por cada m³ de agua. Transcurridas 2 horas, ajustar el pH del agua entre 7,2 y 7,6 utilizando Minorador de pH sólido CTX-10 ó Incrementador de pH sólido CTX-20.
 Tratamiento de mantenimiento: Con el pH del agua ajustado, añadir 1 Bloque de CTX-382 ClorLent 500 gr. por cada 20 m³ de agua cada 3 o 4 semanas.
 El tratamiento inicial (Supercloración), debe repetirse siempre que se aprecie una falta de transparencia en el agua.
 Introducir la dosis necesaria de producto CTX-382 ClorLent 500 gr. en el interior de los skimmers, poniendo a continuación en funcionamiento el equipo de filtración, para poder así ser disuelto el producto al circular el agua a través de los skimmers.
 Es indispensable que todo el volumen de agua de la piscina sea recirculada a través del equipo depurador diariamente.

Cat.	Cód.	Producto	Formato	Ud/caja	Kg/Palet	Euros
B	07886	CTX-382 ClorLent bloque 500 gr.	5 Kg.	4	480	9,44
B	07888	CTX-382 ClorLent bloque 500 gr.	25 Kg.	1	450	10,11
B	07885	CTX-382 ClorLent bloque 500 gr.	70 un.	70	840	6,89

CTX-12 Neutralizador de cloro y bromo

Producto indicado para la eliminación del exceso de cloro y bromo residual en las piscinas si se ha dosificado demasiado.

Ideal para: Todo tipo de piscinas pero sobre todo para piscinas públicas que realizan, con cierta frecuencia, cloraciones de choque.

Valor añadido: Permite eliminar el exceso de desinfectante con cierta rapidez para que el usuario de la piscina pueda bañarse. El exceso de cloro o bromo nunca más volverá a ser un problema.

Consejos de uso: Añadir 100 gramos de producto para reducir en aproximadamente 0,5 mg/l. (ppm.) el cloro residual de 100 m³ de agua.
 Disolver la dosis necesaria de producto en un recipiente con agua, y repartir dicha solución sobre la superficie de la piscina por un igual.



Cat.	Cód.	Producto	Formato	Ud/caja	Kg/Palet	Euros
L	03211	CTX-12 Neutralizador de cloro y bromo	6 Kg.	4	576	3,69

Estas dosis son de carácter orientativo y pueden ser modificadas en función de las características propias de cada piscina, climatología, etc. Consulte la Ficha de Seguridad en B2B <http://b2b.fluidra.es>

El hipoclorito es la fuente más económica de desinfectante clorado

El cloro inactiva de forma efectiva un amplio rango de patógenos que se encuentran normalmente en el agua y deja un residual en el agua que es fácilmente medible y controlable.

Es económico y es un desinfectante que se ha usado con éxito durante muchos años en el tratamiento de aguas.



CTX-120 y CTX-121 Hypocal
Hipoclorito cálcico con un 65-70% de cloro útil granulado o en tabletas de 20 gr.
Todo el poder desinfectante del cloro y a muy bajo precio.



CTX-161 Cloro líquido
Hipoclorito de sodio líquido 20lt. (47191)
El hipoclorito sódico no requiere disolución, actúa inmediatamente.

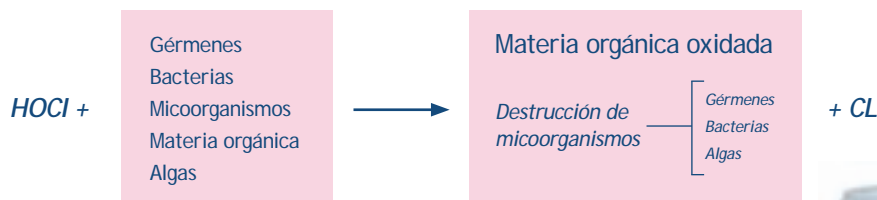

El hipoclorito carece de estabilizante por lo que exige un gran consumo de producto si se quiere tener siempre la piscina desinfectada, con lo que se aconseja el uso del estabilizante CTX-400 ClorProtect para mantener el desinfectante más tiempo en el agua ya que evita la rápida destrucción del cloro provocada por los rayos UV del sol.



Cloro de mantenimiento

CTX-120 y CTX-121 Hypocal

Hipoclorito cálcico de disolución rápida con un 65-70% de cloro útil, para la desinfección y mantenimiento del agua cristalina e higiénicamente pura.

- Ideal para:** Todo tipo de piscinas, spas, aguas industriales
- Valor añadido:** Tratamientos de choque. No adiciona cianúrico al agua de la piscina, y tiene una alta concentración de cloro (65%)
- Consejos de uso:** **Tratamiento Inicial:** Adicionar 15 grs. de CTX-120 Hypocal o 2 tabletas de CTX-121 Hypocal 20gr. por cada m³ de agua. Transcurridas 2 horas, ajustar el pH del agua entre 7,2-7,6 utilizando CTX-10pH- o CTX-20pH+. El tratamiento inicial (Supercloración), deberá repetirse siempre que se aprecie una falta de transparencia en el agua.
Tratamiento de Mantenimiento: Con el pH del agua ajustado, añadir diariamente de 1 a 2 grs. de CTX-120 Hypocal o colocar en los cestos de los skimmers de 1 a 2 tabletas de CTX-121 Hypocal 20gr. por cada 10 m³ de agua.
 Debe evitarse el contacto de producto sobre las superficies del vaso, en piscinas fabricadas con poliéster, liner o vinilo, al producirse decoloración en dichas superficies.



Cat.	Cód.	Producto	Formato	Ud/caja	Kg/Palet	Euros
B	03130	CTX-120 Hypocal granulado	5 Kg.	4	360	9,11
B	03131	CTX-120 Hypocal granulado	25 Kg.	1	450	6,24
B	08623	CTX-120 Hypocal granulado	45 Kg.	1	540	4,78
B	03133	CTX-121 Hypocal 20 gr.	5 Kg.	4	360	10,89
B	03134	CTX-121 Hypocal 20 gr.	25 Kg.	1	450	7,31
B	47193	CTX-121 Hypocal 20 gr.	45 Kg.	1	540	10,90

CTX-400 ClorProtect

Producto destinado a prolongar la acción desinfectante del cloro en el agua de las piscinas desinfectadas con hipoclorito.

- Ideal para:** Todo tipo de piscinas
- Valor añadido:** CTX-400 evita la rápida destrucción del cloro provocada por los rayos ultravioletas del sol en piscinas tratadas con hipoclorito.
- Consejos de uso:** Adicionar a principios de temporada 4 Kgs. de CTX-400 por cada 100 m³ de agua. Manteniendo el equipo de filtración en marcha introducir la dosis de CTX-400 en el interior de los skimmers o prefiltro de la bomba. Mantener en el agua una cantidad entre 30-75 ppm de CTX-400.



Cat.	Cód.	Producto	Formato	Ud/caja	Kg/Palet	Euros
L	03224	CTX-400 ClorProtect	5 Kg.	4	480	6,99
L	03225	CTX-400 ClorProtect	25 Kg.	1	300	6,59

Consulte la Ficha de Seguridad en B2B <http://b2b.fluidra.es>

CTX-400 ClorProtect evita la rápida destrucción del cloro, provocada por los rayos ultravioletas del sol.

Ejemplo:

A) Si tenemos una piscina cuya agua debidamente clorada se encuentra sometida a una fuerte incidencia solar y no se le adiciona CTX-400, se puede comprobar transcurridas 3 horas, cómo en esta agua se ha producido la pérdida del 90% en el total del cloro disponible.

B) Si a la misma agua se le adiciona 4 Kgs. de CTX-400, por cada 100 m³, se puede comprobar transcurridas 3 horas, cómo en este caso la pérdida, solamente ha sido del 30% en el total del cloro disponible.

Cloro de mantenimiento

CTX-161 Cloro Líquido

Hipoclorito de sodio líquido. Producto líquido adecuado para la desinfección de aguas de piscinas, de Spas, aguas industriales, etc.

Ideal para: Todo tipo de piscinas, spas, aguas industriales.

Valor añadido: Mediante la aplicación del producto se consigue prevenir y eliminar las bacterias, virus y microorganismos en general, así como prevenir la aparición de algas.

Consejos de uso: Tratamiento Inicial: Adicionar 1 l. de producto por cada 10 m³ de agua, o bien 150 grs. de Dicloro granulado CTX-200GR por cada 10 m³ de agua. Transcurridas 2 horas, ajustar el pH del agua entre 7,2 y 7,6 CTX-10pH- ó CTX-20pH+.

Tratamiento de mantenimiento: Con el pH del agua ajustado, añadir 0,5 l. de producto por cada 10 m³ de agua, diariamente.

El tratamiento inicial (Supercloración), debe repetirse siempre que se aprecie una falta de transparencia en el agua.

Con el equipo de filtración en marcha, inyectar mediante una bomba dosificadora la dosis recomendada de producto.



Cat.	Cód.	Producto	Formato	Ud/caja	Lt/Palet	Euros
B	47191	CTX-161 Cloro Líquido	20 lt.	1	560	1,35

CTX-800 Inhibidor

CTX-800 es un aditivo líquido inhibidor y dispersante, mediante el cual se previenen y se evitan las incrustaciones debidas a la carbonatación del hipoclorito Sódico (lejía de cloro) que obturan y taponan los sistemas de dosificación (bombas dosificadoras, rácores de inyección, tuberías, etc).

Ideal para: Piscinas tratadas con hipoclorito sódico

Valor añadido:

- Este producto tiene un efecto inhibidor de la corrosión de las partes metálicas de las bombas dosificadoras, así como aquellas que están en contacto directo con el agua de la piscina.
- También tiene un efecto secuestrante y dispersante de los iones de Calcio y Magnesio del agua de la piscina.

Consejos de uso: Añadir 0,5 lts. de producto por cada 50 lts. de Hipoclorito Sódico (lejía de cloro). Adicionar el producto directamente al recipiente dosificador que contiene la lejía de cloro, cada vez que se repone el Hipoclorito Sódico. Una vez añadido, se debe remover para homogeneizar la mezcla. No es necesario diluir el producto antes de usar.



Cat.	Cód.	Producto	Formato	Ud/caja	Lt/Palet	Euros
L	20265	CTX-800 Inhibidor	5 lt.	4	640	9,01

Estas dosis son de carácter orientativo, y pueden ser modificadas en función de las características propias de cada piscina, climatología, etc. La adición de producto se realizará preferentemente al atardecer y sin la presencia de bañistas en el agua de la piscina. Consulte la Ficha de Seguridad en B2B <http://b2b.fluidra.es>

Kits de tratamiento

CTX Kit Mantenimiento

Este kit de productos de mantenimiento, contiene todos los productos necesarios para el cuidado básico del agua de su piscina durante un mes.

Olvídense de comprar múltiples productos de manera independiente y adquiera de una sólo vez el tratamiento íntegro para una mes.



Ideal para: todo tipo de piscinas hasta 60m3

Valor añadido: Contiene un tratamiento completo de aproximadamente un mes de duración.

Kit compuesto por:

2 x botella 1 L de CTX-530 Algicida no espumante

8 x monodosis (250gr) de CTX-342 Cloro multiacción sin cobre

Cat.	Cód.	Producto	Formato	Ud/caja	Ud/Palet	Euros
L	65955	CTX Kit Mantenimiento	KIT	4	120	45,67

CTX-205 Baby pool

Kit piscina infantil. Contiene 0,5 Kg. de CTX-200/Gr ClorShock 55% dicloro granulado y 0,5 l. CTX-500/S de antialgas concentrado.

Ideal para: Piscinas infantiles y elevadas

Valor añadido: Es un pequeño kit para el tratamiento completo del agua de pequeñas piscinas hinchables o desmontables, evitando su uso los cambios muy frecuentes de agua y manteniendo al mismo tiempo el agua limpia y desinfectada.

Consejos de uso: Tratamiento Inicial Con el pH ajustado:

1. Añadir 10 cucharaditas (de las de café) de CTX-200/GR por cada 1.000 lts. de agua.

2. Adicionar una dosis una dosis (un tapón) de CTX-500/S por cada 1.000 lts. de agua.

Tratamiento de Mantenimiento Con el pH del agua ajustado:

1. Añadir diariamente de 1 a 2 cucharaditas (de la medida de café) de CTX-200/GR por cada 12.000 lts. de agua.

2. Adicionar una vez por semana media dosis (medio tapón) de CTX-500/S por cada 1.000 lts. de agua.



Cat.	Cód.	Producto	Formato	Ud/caja	Ud/Palet	Euros
L	03176	CTX-205 Baby Pool Kit mantenimiento piscina infantil	1 un.	14	294	13,91

CTX KIT SPA

Este kit de productos, de puesta en marcha del spa, contiene todos los productos necesarios que son convenientes para el cuidado básico del agua de su spa.

Ideal para: Todo tipo spas

Valor añadido: Contiene un tratamiento completo de aproximadamente un mes de duración. Kit compuesto por:

CTX-10 MINORADOR PH 1,5KG

CTX-100GR OXIGENO GRANULADO 1 KG

CTX-130 TABLETAS BROMO 20 GR

CTX-570 ALGICIDA LIQUIDO 1L.

Kit Cl/Br-pH EST.ECO CL/BR



Cat.	Cód.	Producto	Formato	Ud/caja	Ud/Palet	Euros
L	63109	CTX Kit Spa	Kit	3	75	87,24

Consulte la Ficha de Seguridad en B2B <http://b2b.fluidra.es>



Multiacción EN FILM HIDROSOLUBLE

El tratamiento más completo,
fácil y seguro

Características



Monodosis

Facilidad de uso del producto, olvídense de complicados sistemas de dosificación. Película protectora hidrosoluble



Odourless

La película soluble en agua protege la tableta y su envoltorio permite la **reducción** de la emisión de **olores** dentro del recipiente



Safety

La película soluble en agua cubre completamente el producto **evitando el contacto directo** en el manejo, mejorando así el uso y la interacción con el producto químico

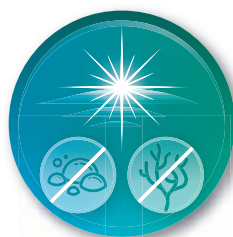

5-in-1

Desinfección
Algicida
Floculante
Clarificante
Fungicida



60m³ pools

2 tab a la semana

MultiAcción

Multiacción Film Hidrosoluble

El tratamiento más completo, fácil y seguro

Nuevas tabs Multifunción en Film hidrosoluble!!

Sus ventajas son infinitas porque además de tener un efecto multifunción, su formato Monodosis facilita el uso del producto, olvidándonos de complicados sistemas de dosificación.

Ideal para: Todo tipo de piscinas. Formato 12 tab para 6 semanas de tratamiento para piscinas de 60 m3

Valor añadido: Reducción del olor: La película soluble en agua protege la tableta y su envoltorio permitiendo la reducción de la emisión de olores dentro del recipiente
Eliminación contacto directo: El film hidrosoluble cubre completamente el producto evitando el contacto directo en el manejo, mejorando así el uso y la interacción con el producto químico.

Producto Multiacción: Desinfección, Algicida, Clarificante, Fungicida, Floculante



Cat.	Cod.	Producto	Formato	Ud/caja	Un/palet	Euros
nuevo	D 65954	Multiacción Hidrosoluble Compactos 250 gr. 12 Tabletas	1 un	4	144	23,28



MultiAcción

CTX-390/Gr MultiAction

Multiacción granulada de disolución lenta. Adecuado para su dosificación puntual.

Ideal para: Todo tipo de piscinas

Valor añadido: Ofrece en un solo producto, la acción del desinfectante clorado, una acción floculante, y también la alguicida. Ejerce además, una acción estabilizante, del desinfectante frente a la radiación UV.

Consejos de uso: Adicionar 15 grs. de Dicloro Granulado CTX-200 GR Clorshock por cada m³ de agua. Transcurridas 2 horas, ajustar el pH del agua entre 7,2 y 7,6 utilizando CTX-10 pH- ó CTX-20pH+. Una vez el pH del agua esta ajustado, añadir diariamente de 1 a 2 grs. de CTX-390/Gr MultiAction por cada m³ de agua.



Cat.	Cód.	Producto	Formato	Ud/caja	Kg/Palet	Euros
B	07896	CTX-390 GR MultiAction granulada	1 Kg.	12	360	10,84
B	07897	CTX-390 GR MultiAction granulada	5 Kg.	4	480	6,13
B	19196	CTX-390 GR MultiAction granulada	25 Kg.	1	450	6,03

CTX-391 MultiAction 200 gr Antical

Multiacción en tabletas de 200 gr. especial para aguas duras y piscinas con problemas de incrustaciones calcáreas. Especialmente formulado para que con su sola aplicación en el agua de la piscina se consiga eliminar las bacterias, virus y microorganismos en general; evitar el desarrollo de las algas; mantener transparente y cristalina el agua y evitar las incrustaciones de cal.

Ideal para: Piscinas enterradas con problemas de aguas duras

Valor añadido: CTX-391 MultiAction 200 gr Antical incorpora en su composición aditivos con poder secuestrante e inhibidor, mediante los cuales se previenen y controlan las incrustaciones calcáreas. Además, CTX-391 MultiAction 200 gr Antical también ayuda a prevenir la obstrucción de los filtros, la corrosión de las partes metálicas del sistema de recirculación y filtración, y la aparición de manchas en el vaso de la piscina debidas al hierro disuelto en el agua.

Consejos de uso: Adicionar 15 grs. de Dicloro Granulado CTX-200 GR por cada m³ de agua. Transcurridas 2 horas, ajustar el pH del agua entre 7,2 y 7,6 utilizando CTX-10 pH- o CTX-20pH+. Una vez el pH del agua está ajustado, añadir 1 tableta de CTX-391 MultiAction 200 gr Antical por cada 20 m³ de agua cada 7 o 10 días. Este producto no debe entrar en contacto directo con las piscinas fabricadas con liner, poliéster o vinilo, o bien pintadas, puesto que puede producir decoloraciones.



Cat.	Cód.	Producto	Formato	Ud/caja	Kg/Palet	Euros
B	40798	CTX-391 MultiAction Antical 200 gr.	5 Kg.	4	480	7,48

Estas dosis son de carácter orientativo y pueden ser modificadas en función de las características propias de cada piscina, climatología, etc. Consulte la Ficha de Seguridad en B2B <http://b2b.fluidra.es>

El cloro residual libre deberá estar situado entre 1-2 mg/l. valor que se medirá fácilmente utilizando un estuche analizador de cloro y pH. Este control deberá efectuarse un mínimo de 2 veces al día.

MultiAcción

CTX-393 MultiAction 250 gr

Multiacción en tabletas de 250 gr con función desinfectante, alguicida y floculante simultáneo. Con su sola aplicación en el agua de la piscina se consigue eliminar las bacterias, virus y microorganismos en general; evitar el desarrollo de las algas y mantener transparente y cristalina el agua.

Ideal para: Piscinas construidas con materiales cerámico

Ofrece en un solo producto, la acción del desinfectante clorado, una acción floculante, y también la alguicida. Ejerce además, una acción estabilizante, del desinfectante frente a la radiación UV.

Consejos de uso: Tratamiento Inicial: Adicionar 15 grs. de Dicloro granulado CTX-200/gr ClorShock 55 % por cada m³ de agua. Transcurridas 2 horas, ajustar el pH del agua entre 7,2 y 7,6 utilizando CTX-10 pH- o CTX-20 pH+.

Tratamiento de mantenimiento: Con el pH del agua ajustado, añadir 1 tableta de CTX-393 MultiAction 250 gr por cada 25 m³ de agua cada 7 días.

El tratamiento inicial (Supercloración), debe repetirse siempre que se aprecie una falta de transparencia en el agua.

Es indispensable que todo el volumen de agua de la piscina sea recirculada a través del equipo depurador diariamente.



Cat.	Cód.	Producto	Formato	Ud/caja	Kg/Palet	Euros
B	34425	CTX-393 MultiAction 250 gr envase cuadrado	1 Kg.	20	480	10,84
B	34426	CTX-393 MultiAction 250 gr envase cuadrado	5 Kg.	4	720	6,13
B	34427	CTX-393 MultiAction 250 gr envase cuadrado	10 Kg.	2	600	6,08
B	34428	CTX-393 MultiAction 250 gr	25 Kg.	1	450	6,03

CTX-342 MultiAction 200 gr. Special Liner y poliéster

Compuesto sólido en tabletas de 200 grs., exento de cobre, especialmente formulado para que con su sola aplicación en el agua de la piscina, se consiga eliminar las bacterias, virus y microorganismos en general, evitar el desarrollo de las algas y mantener el agua transparente y cristalina.

Ideal para: Piscinas de liner y poliéster

Valor añadido: Exento de metales (cobre). Mediante este producto no hay peligro de manchas provocadas por metales pesados. Gran autonomía.

Consejos de uso: Adicionar 15 grs. de Dicloro Granulado CTX-200/Gr ClorShock 55% por cada m³ de agua. Transcurridas 2 horas, ajustar el pH del agua entre 7,2-7,6 utilizando CTX-10 pH- o CTX-20 pH+. Una vez que el pH del agua esta ajustado, añadir 1 tableta de CTX-342 MultiAccion 200 especial Liner y poliéster (exento de cobre) por cada 20 m³ de agua cada 7 o 10 días.



Cat.	Cód.	Producto	Formato	Ud/caja	Kg/Palet	Euros
B	31102	CTX-342 MultiAction 200 gr. sin cobre	5 Kg.	4	480	6,62

Estas dosis son de carácter orientativo y pueden ser modificadas en función de las características propias de cada piscina, climatología, etc. Consulte la Ficha de Seguridad en B2B <http://b2b.fluidra.es>

MultiAcción

CTX-379 MultiAction 200 gr. Special filtros de cartuchos y diatomeas

Multiacción sólido en tabletas de 200 grs., que con su sola aplicación en el agua de la piscina se consigue eliminar las bacterias, virus y microorganismos en general, evitar el desarrollo de las algas y mantener el agua transparente y cristalina, exento de floculante.



Ideal para: Piscinas con filtro de cartucho o diatomeas

Valor añadido: No colmata los filtros. Por tanto es ideal para las piscinas con filtros de cartuchos y diatomeas.

Consejos de uso: Adicionar 15 grs. de Dicloro Granulado CTX-200/Gr ClorShock 55% por cada m³ de agua. Transcurridas 2 horas, ajustar el pH del agua entre 7,2 y 7,6 utilizando CTX-10 pH- o CTX-20pH+. Una vez que el pH del agua esta ajustado, añadir 1 tableta de CTX-379 MultiAction 200gr. Special filtros de cartuchos y diatomeas por cada 20 m³ de agua cada 7 o 10 días.

Cat.	Cód.	Producto	Formato	Ud/caja	Kg/Palet	Euros
B	28403	CTX-379 MultiAction 200 gr. especial filtros de cartuchos y diatomeas	5 Kg.	4	480	7,71

CTX-395 MultiAction 500 gr.

Multiacción sólido en tabletas de 500 grs., que con su sola aplicación en el agua de la piscina se consigue eliminar las bacterias, virus y microorganismos en general, evitar el desarrollo de las algas y mantener el agua transparente y cristalina.



Ideal para: Piscinas construidas con materiales cerámicos de grandes dimensiones o a las que no se las puede tratar durante largas temporadas

Valor añadido: Tiene una larga duración para despreocuparse durante mucho tiempo de la desinfección de la piscina a la vez que ofrece en un solo producto, la acción del desinfectante clorado, una acción floculante, y también la alguicida. Ejerce además, una acción estabilizante, del desinfectante frente a la radiación UV.

Consejos de uso: Adicionar 15 grs. de Dicloro Granulado CTX-200/Gr ClorShock 55% por cada m³ de agua. Transcurridas 2 horas, ajustar el pH del agua entre 7,2-7,6 utilizando CTX-10 pH- o CTX-20 pH+. Una vez que el pH del agua esta ajustado, añadir 1 tableta de CTX-395 MultiAction 500 gr. por cada 50 m³ de agua cada 7 o 10 días.

Cat.	Cód.	Producto	Formato	Ud/caja	Kg/Palet	Euros
B	07904	CTX-395 MultiAction 500 gr. con film	5 Kg.	4	480	7,20
B	07906	CTX-395 MultiAction 500 gr. con film	25 Kg.	1	450	6,90
B	07903	CTX-395 MultiAction 500 gr. (70 Uds.)	70 un.	70	840	6,89

CTX-230 dosilong

Dosificador flotante para el tratamiento integral de la piscina con acción bactericida, alguicida y floculante. Asegura una dosificación constante y continua durante la estación estival, manteniendo el agua desinfectada y cristalina.



Ideal para: Piscinas que no posean skimmer

Valor añadido: Toda la eficacia de un desinfectante multiacción que lleva su propio dosificador.

Consejos de uso: Tratamiento integral de la piscina con acción bactericida, alguicida y floculante con dosificador flotante incorporado. Asegura una dosificación constante y continua durante la estación estival, manteniendo el agua desinfectada y cristalina.

Cat.	Cód.	Producto	Formato	Ud/caja	Cajas/Palet	Euros
B	16000	CTX-230 Dosilong	1 un.	6	96	36,36

Estas dosis son de carácter orientativo y pueden ser modificadas en función de las características propias de cada piscina, climatología, etc. Consulte la Ficha de Seguridad en B2B <http://b2b.fluidra.es>

El cloro residual libre deberá estar situado entre 1-2 mg/l. valor que se medirá fácilmente utilizando un estuche analizador de cloro y pH. Este control deberá efectuarse un mínimo de 2 veces al día.

El tratamiento de la piscina con oxígeno... eficaz contra las bacterias y poco agresivo para los niños

Es un producto no clorado a base de monopersulfato potásico.

El tratamiento, de gran poder oxidante, consiste en el uso simultáneo del producto a base de oxígeno más un activador. Se aconseja acompañar el oxígeno del antialgas CTX-540 AlgaStop no espumante.

Este tratamiento es compatible con otros tratamientos a base de cloro o bromo.



*CTX te ofrece Tratamientos con oxígeno sólido para piscina
privada y pública*

VENTAJAS

- Elimina las cloraminas y la materia orgánica.
- Aumenta la transparencia del agua. Actúa rápidamente, se disuelve rápida y totalmente y no blanquea ni destiñe los revestimientos vinílicos o superficies pintadas.
- No aumenta la dureza del calcio ni eleva los niveles del estabilizador, el ácido cianúrico.
- No hay problemas de sobredosis de producto.

Desinfección sin Cloro

CTX-100/Gr y CTX-100 Oxipool

Oxígeno activado granulado o en tabletas de 20gr. para la desinfección y mantenimiento del agua de las piscinas privadas, en el tratamiento OXIPOOL. Exento de cloro.



Ideal para: Piscinas donde se bañan niños o personas alérgicas al cloro

Valor añadido: Producto no clorado. El agua tratada con CTX-100GR Oxipool o CTX-100 Oxipool no provoca olores desagradables ni irrita los ojos. Tampoco reseca la piel ni el cabello. No se combina con el nitrógeno orgánico, ni forma cloraminas (cloro combinado) que provoca irritación en los ojos.

Consejos de uso: Dosis Inicial: Añadir en el interior del skimmer 2 tabletas de CTX-100 Oxipool o directamente en la piscina 200gr. de CTX-100 Oxipool por cada 10 m³ de agua. Dosis de Mantenimiento: Adicionar en el interior del skimmer 1 tableta CTX-100 Oxipool o directamente en la piscina 100gr. de CTX-100 Oxipool por cada 10 m³ de agua una vez por semana. Para el buen funcionamiento del tratamiento, se deberá complementar la acción de este producto adicionando en el agua CTX-540 AlgaStop oxígeno.

Cat.	Cód.	Producto	Formato	Ud/caja	Kg/Palet	Euros
B	03179	CTX-100/Gr Oxypool oxígeno granulado	1 Kg.	12	360	20,53
B	03180	CTX-100/Gr Oxypool oxígeno granulado	6 Kg.	4	576	15,80
B	03177	CTX-100 Oxypool tableta de oxígeno de 100 gr.	1 Kg.	12	360	21,11
B	03178	CTX-100 Oxypool tableta de oxígeno de 100 gr.	6 Kg.	4	576	20,74

CTX-540 AlgaStop Oxígeno

Antialgas concentrado especialmente formulado para complementar el efecto desinfectante del Oxígeno Activado.

Ideal para: Piscinas tratadas con oxígeno

Valor añadido: Microbicida concentrado. Totalmente soluble en agua. Eficaz en cualquier tipo de filtro, tanto de arena como de diatomeas. Previene el desarrollo de algas de «agua verde», de algas negras en las paredes de la piscina y de algas llamadas amarillas o mostaza. Ayuda a que se asienten las algas muertas y otros sólidos en suspensión.

Consejos de uso: Dosis Inicial: Adicionar disuelto en un recipiente con agua 150 ml. de producto por cada 10 m³ de agua, preferentemente al atardecer y sin la presencia de bañistas, cuando se aprecie una falta de transparencia. Dosis de Mantenimiento: Añadir disuelto en un recipiente con agua 50 ml. de producto por cada 10 m³ de agua una vez por semana.



Cat.	Cód.	Producto	Formato	Ud/caja	Lt/Palet	Euros
L	03181	CTX-540 AlgaStop Oxígeno	1 lt.	12	480	15,15
L	03249	CTX-540 AlgaStop Oxígeno	5 lt.	4	640	11,46

BioClean Control

Dosificador de Oxígeno Líquido, o Alguicida o Floculante con timer digital y caudal constante.

Ideal para: Piscinas residenciales y pública

Valor añadido: Rápida y sencilla programación mediante teclas. Se puede dosificar floculante, alguicida, oxígeno líquido en diferentes horarios y para diferentes días de la semana.

Consejos de uso: La batería de Litio tiene una duración de unos 5 años aproximadamente. Es aconsejable que el oxígeno líquido lo dosifique de forma intermitente para una mejor aplicación.



Cat.	Cód.	Producto	Euros
L	35543	Bioclean Control 1,1/1,5 bar para dosificación de oxígeno líquido	223,77
L	35542	Bioclean Control 2,2/1,5 bar para dosificación de oxígeno líquido	228,53

Estas dosis son de carácter orientativo, y pueden ser modificadas en función de las características propias de cada piscina, climatología, etc. La adición de producto se realizará preferentemente al atardecer y sin la presencia de bañistas en el agua de la piscina. Consulte la Ficha de Seguridad en B2B <http://b2b.fluidra.es>

Para las piscinas familiares, existe el tratamiento desinfectante "suave", consistente en la utilización simultánea de productos liberadores de oxígeno activo y de un activador. Este tratamiento es compatible con los desinfectantes a base de cloro y de bromo.

El Bromo

El bromo es un halógeno, y un potente oxidante ideal para desinfectar el agua de la piscina con el mismo grado de eficacia que el cloro.



VENTAJAS

- Gran poder oxidante
- Gran tolerancia al pH (hasta 9)
- Su efectividad no se ve reducida con la presencia de compuestos nitrogenados.
- Disminuye irritación de ojos y mucosas.
- No produce olores desagradables.
- Menos corrosivo que el cloro (menos volátil, especialmente a altas temperaturas).
- Fácil mantenimiento.
- Autonomía.

La combinación del bromo con las aminas orgánicas da como resultado unos compuestos denominados bromaminas (NHBr_2) que, a diferencia de las cloraminas (combinación del cloro con las áminas orgánicas), no disminuyen la eficacia desinfectante del bromo.

Las bromaminas no producen irritación en los ojos ni olores desagradables. Por ello se convierte en un producto ideal para tratar en especial el agua de los spas y piscinas cubiertas.

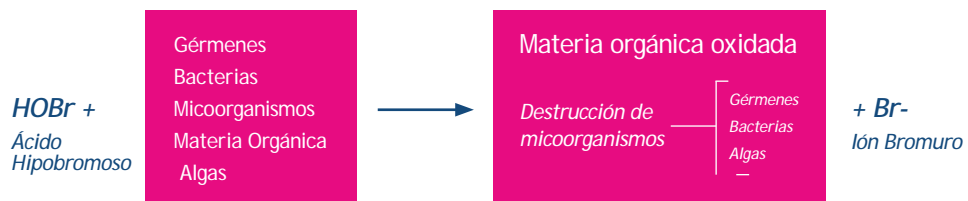

Desinfección sin Cloro

CTX-130 Bromo 20 gr

Bromo en tabletas de 20 gr de disolución lenta para la desinfección continua de piscinas y spas. El bromo es un potente oxidante ideal para desinfectar el agua de la piscina con el mismo grado de eficacia que el cloro.

Ideal para: Para piscinas cubiertas, piscinas con bombas de calor o spas

Valor añadido: No desprende olores desagradables, no irrita las mucosas y posee gran tolerancia al aumento de la temperatura y a las variaciones de pH.

Consejos de uso: Con el pH ajustado llenar el dosificador y regularlo para obtener el nivel de Bromo Residual deseado. Los valores de Bromo Residual recomendados son los siguientes:
 Piscinas Privadas 1.0 - 3.0 ppm
 Spas Privados 2.0 - 4.0 ppm
 Piscinas Públicas 3.0 - 5.0 ppm
 Spas Públicos 4.0 - 6.0 ppm
 Este valor se medirá fácilmente con un estuche analizador de bromo y pH.



Cat.	Cód.	Producto	Formato	Ud/caja	Kg/Palet	Euros
B	03183	CTX-130 Tabletas de Bromo (20 gr)	5 Kg.	4	400	17,57
B	27129	CTX-130 Tabletas de Bromo (20 gr)	20 Kg.	1	540	14,18

CTX-23 Cloramin Chock

Producto oxidante granulado, exento de cloro, para tratamientos de choque que destruye los contaminantes orgánicos y las cloraminas. Permite el baño en la piscina a 15 minutos del tratamiento de choque.

Ideal para: Piscinas o spas tratadas con bromo, debido a que Cloramin Chock reactiva el bromo inerte a bromo activo que continúa desinfectando el agua.

Valor añadido: El tratamiento con Cloramin chock destruye las cloraminas y materia orgánica, y también previene la formación de cloraminas.
 El uso de este producto minimiza las incrustaciones y no daña aquellas piscinas con recubrimientos de poliéster o vinilo.

Consejos de uso: Tratamiento de choque: Adicionar 10 grs. de producto por cada m³ de agua.
 Es recomendable hacer un tratamiento de choque cada 15-20 días o cuando se observa una falta de transparencia en el agua.



Cat.	Cód.	Producto	Formato	Ud/caja	Kg/Palet	Euros
L	03217	CTX-23 Cloramin Chock	5 Kg.	4	480	11,97
L	03218	CTX-23 Cloramin Chock	30 Kg.	1	540	13,41
L	08679	Tabletas reactivo MPS-Out para determinar el cloro combinado cuando se utiliza CTX-23 Cloramin Chock.	250 un.	40	-	81,32

Consulte la Ficha de Seguridad en B2B <http://b2b.fluidra.es>

El Bromo es un excelente desinfectante para cualquier tipo de agua. ¡No irrita los ojos ni las mucosas, no le afectan las variaciones de pH y no huele a cloro!



Que son las algas

Las algas son microorganismos Autótrofos vegetales los cuales, a través del aire, son introducidas en el agua de la piscina.

Los autótrofos sintetizan glúcidos (materia orgánica) y desprenden oxígeno a la atmósfera gracias a la fotosíntesis, a partir de sales minerales, como fosfatos, dióxido de carbono y luz.

Materia inorgánica ($\text{CO}_2 + \text{H}_2\text{O} + \text{sales minerales} + \text{luz} + \text{clorofila} + \text{Materia orgánica} + \text{O}_2$)



Diferentes tipos de Algas

Las algas verdes: Son las más comunes. Son de rápido crecimiento, pudiendo invadir una piscina en 24 horas y consumen gran cantidad de cloro.

Las algas de la Mostaza amarilla aparecen generalmente en el lado sombrío de las piscinas y pueden llegar a resistir de 3 a 5 ppm de cloro libre.

Las algas negras: Forman manchas oscuras y poseen una estructura por estratos donde la primera capa protege a las capas que están por debajo, haciendo muy difícil su eliminación. Son extremadamente resistentes al cloro.

- La gama AlgiControl de CTX te ofrece una extensa gama de antialgas no espumantes para la prevención y eliminación de todo tipo de algas que puedan aparecer en una piscina.
- La acción sumatoria del Cloro y de los productos AlgiControl tiene un efecto alguicida superior al Cloro y un altialgas separadamente, a las mismas concentraciones.
- A partir de 0,5ppm de Algastop ya existen efectos algicidas y a partir de 1 - 2,5ppm ya tiene efectos alguicidas.

Eliminador de Fosfatos

CTX PhosFree

Elimina al instante el alimento de las Algas

Producto concentrado que permite evitar la formación de algas derivadas de los productos químicos, fertilizantes de jardín y otros agentes contaminantes. Elimina los fosfatos que sirven como alimento de las algas, inhibiendo su crecimiento. La prevención es la mejor solución



Ideal para: Todo tipo de piscinas

- Valor añadido:** Producto de Prevención
- Compatible con todo tipo de desinfectantes
 - Fácil y simple de usar
 - Mejora el rendimiento de las electrolisis de Sal
 - Formulado en base de Lantano

PRODUCTO CONCENTRADO: 13 SEMANAS(*)

Consejos de uso: Se debe mantener una concentración de fosfatos inferior a 25 ppb (partes por billón) para evitar la formación de algas.

Tratamiento inicial para altos niveles de fosfato:

1. Asegúrese de que el filtro está limpio y el equipo está funcionando correctamente.
2. Verter la dosis necesaria de Phos Free en un recipiente con agua y repartir dicha solución sobre la superficie de la piscina por un igual.
3. Mantener el sistema de filtración en marcha durante al menos 24 horas después de la aplicación.
4. Después de 48 horas, analice el nivel de fosfato de su piscina con un kit de análisis de fosfato. Si fuese necesario, repita el tratamiento.

(*) 80 ml a la semana para una piscina de 50m³

Tratamiento de inicio para una piscina de 50 m³

Cantidad de Fosfatos en la piscina	250 ppb	500 ppb	1000 ppb	1500 ppb
ml de Phosfree	150	300	600	900

Cat.	Cód.	Producto	Formato	Ud/caja	l/Palet	Euros
B	63108	CTX PhosFree	1 litro	12	480	28,10

Tiras analíticas Fosfatos

Tiras analíticas para determinar el nivel de fosfatos (alimentos de las algas) en el agua de la piscina. 25 tiras por bote.

Ideal para: Todo tipo de piscinas

Valor añadido: Lee los niveles de fosfato de 0, 100, 200, 300, 500, 1000 y 2500 de tiras reactivas ppb En tan sólo 15 segundos.

- Consejos de uso:**
1. Llene un frasco pequeño con aprox. 2.5 cm de agua de la piscina.
 2. Coja una tira del bote. Cierre el bote e introduzca la tira en el frasco de muestra con las almohadillas hacia el interior del bote, no doble la tira. Cierre el bote de muestra y voltéelo 5 veces para que el agua se mueva de abajo a arriba de forma homogénea por toda la tira.
 3. Quite el tapón y saque la tira analítica
 4. Coloque la base del tubo de muestra en el recuadro blanco de la carta de colores hasta situarlo en el color más parecido a la muestra.



Cat.	Cód.	Producto	Formato	Ud/caja	Euros
L	64291	Tiras analíticas fosfatos	25 tiras	6	16,04

Estas dosis son de carácter orientativo, y pueden ser modificadas en función de las características propias de cada piscina, climatología, etc. La adición de producto se realizará preferentemente al atardecer y sin la presencia de bañistas en el agua de la piscina. Consulte la Ficha de Seguridad en B2B <http://b2b.fluidra.es>

Antialgas Concentrado

Mayor poder en cada gota!

CTX-500C AlgaStop Power

Compuesto de acción rápida con un elevado poder bactericida, algicida y fungicida, destinado a evitar la formación y desarrollo de algas en el agua de la piscina. La prevención es la mejor solución.

Ideal para: Todo tipo de piscinas.

Valor añadido: Producto concentrado de mantenimiento que gracias a su gran poder de eficacia le permitirá mantener la piscina libre de algas de todo tipo.
PRODUCTO CONCENTRADO: 13 semanas (0.5 L) / 25 semanas (1 L)

Consejos de uso: Dosis inicial: Adicionar 200 ml por cada 50 m³. Posteriormente añadir una vez a la semana 40 ml por cada 50 m³.

Cat.	Cód.	Producto	Formato	Ud/Caja	L/Pallet	Euros
L	63119	CTX-500C AlgaStop Power 0,5 l	1 ud	24	648	6,02
L	63120	CTX-500C AlgaStop Power 1 l	1 l	12	576	10,53



CTX-530C AlgaStop Ultra Power

Antialgas extra de acción rápida con poder microfloculante lo cual le confiere una mayor capacidad para prevenir la aparición de las algas que aparecen en suspensión. No espumante.

La prevención es la mejor solución.

Ideal para: Todo tipo de piscinas.

Valor añadido: Producto concentrado de mantenimiento que gracias a su gran poder de eficacia le permitirá mantener la piscina libre de algas de todo tipo.
PRODUCTO CONCENTRADO: 10 semanas (0.5 L) / 20 semanas (1 L)

Consejos de uso: Adicionar 200 ml por cada 50 m³. Posteriormente añadir una vez a la semana 50 ml

Cat.	Cod.	Producto	Formato	Ud/Caja	L/Pallet	Euros
L	63121	CTX-530C AlgaStop Ultra Power 0,5 l	1 ud	24	648	8,63
L	63122	CTX-530C AlgaStop Ultra Power 1 l	1 l	12	576	15,15



El revolucionario tapón dosificador de la gama SUPER CONCENTRATED le permitirá ajustar al máximo la dosis exacta, ayudándole a ahorrar y usar de forma más eficiente el producto.

Estas dosis son de carácter orientativo, y pueden ser modificadas en función de las características propias de cada piscina, climatología, etc. La adición de producto se realizará preferentemente al atardecer y sin la presencia de bañistas en el agua de la piscina.

Cloro de mantenimiento

CTX-60 AlgaStop Cristal

Antialgas abrillantador multiacción de acción rápida, que además de un elevado poder bactericida, alguicida y fungicida, clarifica el agua.



Ideal para: Todo tipo de piscinas

Valor añadido: Antialgas abrillantador con elevado poder bactericida, alguicida y fungicida.

Consejos de uso: Cuando note falta de transparencia en el agua, adicionar disueltos en un recipiente con agua 2 lts. de producto por cada 100 m³ de agua. Posteriormente añadir una vez por semana 0,5 lts. de producto por cada 100 m³ de agua.

Cat.	Cód.	Producto	Formato	Ud/caja	Lt/Palet	Euros
L	03188	CTX-60 AlgaStop Cristal Antialgas Abrillantador	1 lt.	12	384	3,75
L	03190	CTX-60 AlgaStop Cristal Antialgas Abrillantador	5 lt.	4	640	2,39
L	03191	CTX-60 AlgaStop Cristal Antialgas Abrillantador	25 lt.	1	600	2,17

CTX ALGASTOP FORMATO 25 LT

Antialgas previene la formación de algas

Ideal para: Todo Tipo de piscinas

Valor añadido: Compuesto de acción rápida y carácter tenso-activo con un elevado poder bactericida, alguicida y fungicida, destinado a evitar la formación y desarrollo de algas en el agua de la piscina.

Consejos de uso: CTX-570 no contribuye a la formación de espumas, lo cual hace ideal para aquellas piscinas con Equipos contracorriente o similares, parques acuáticos, etc.

CTX-500 / CTX-570 cuando note falta de transparencia en el agua, adicionar disueltos en un recipiente con agua 2 lts. de producto por cada 100 m de agua. Posteriormente añadir una vez por semana 0,5 lts. de producto por cada 100 m³ de agua.

CTX-500 / CTX-530 cuando note falta de transparencia en el agua, adicionar disueltos en un recipiente con agua 1 lt. de producto por cada 100 m de agua. Posteriormente añadir una vez por semana 0,25 lts. de producto por cada 100 m³ de agua.



Cat.	Cód.	Producto	Formato	Ud/caja	Lt/Palet	Euros
L	03195	CTX-500 Antialgas con acción preventiva	25 lt.	1	600	2,12
L	03199	CTX-500/S Antialgas concentrado con acción preventiva	25 lt.	1	600	2,79
L	03205	CTX-530 AlgaStop ultra	25 lt.	1	600	5,16
L	03207	CTX-570 AlgaStop Non Stop antialgas de mantenimiento	25 lt.	1	600	3,09

Estas dosis son de carácter orientativo, y pueden ser modificadas en función de las características propias de cada piscina, climatología, etc. La adición de producto se realizará preferentemente al atardecer y sin la presencia de bañistas en el agua de la piscina. Consulte la Ficha de Seguridad en B2B <http://b2b.fluidra.es>

Antialgas

CTX-575 Depredator

Activo producto concentrado que elimina las algas verdes, marrones, rojas, amarillas o negras (efectuar la dosificación tal como se indica en el envase, según el tipo de alga a eliminar).



Ideal para: Todo tipo de piscinas

Valor añadido: Elimina cualquier alga

Consejos de uso: Añadir sin diluir 1 lt de Depredator por cada 30-50 m³ dependiendo del tipo de alga y su proliferación.

Cat.	Cód.	Producto	Formato	Ud/caja	Cajas/Palet	Euros
L	CHDE001	Depredator	1 lt.	12	384	12,06
L	CHDE002	Depredator	2 lt.	8	384	21,21

NOTA: Precio por envase

BioClean Control

Dosificador de Alguicida, oxígeno líquido o Floculante con timer digital y caudal constante.

Ideal para: Piscinas residenciales y pública

Valor añadido: Rápida y sencilla programación mediante teclas. Se puede dosificar floculante, alguicida, oxígeno líquido en diferentes horarios y para diferentes días de la semana.

Consejos de uso: La batería de Litio tiene una duración de unos 5 años aproximadamente. Es aconsejable que el oxígeno líquido lo dosifique de forma intermitente para una mejor aplicación.



Cat.	Cód.	Producto	Euros
L	35543	Bioclean Control 1,1L/h a 1,5 bar para dosificación de alguicida	223,77
L	35542	Bioclean Control 2,2L/h a 1,5 bar para dosificación de alguicida	228,53

Estas dosis son de carácter orientativo, y pueden ser modificadas en función de las características propias de cada piscina, climatología, etc. La adición de producto se realizará preferentemente al atardecer y sin la presencia de bañistas en el agua de la piscina. Consulte la Ficha de Seguridad en B2B <http://b2b.fluidra.es>

Cualquier desinfectante a dosis normales, ejerce una acción limitada para prevenir y/o eliminar algas. Por ello, es conveniente un uso regular de antialgas que evitarán la aparición de coloraciones verdosas y resbaladizas sobre las paredes, peldaños de escaleras y en el fondo de la piscina.

Cuidado del vaso y del filtro

Desincrustantes WallCleaner

Limpiador detergente especialmente estudiado para la eliminación de las incrustaciones calcáreas, residuos orgánicos y sedimentos minerales que con el tiempo se van formando y se adhieren a las superficies de la piscina.

Ideal para: Limpieza del vaso y de filtros de sílex o arena en todo tipo de piscinas

Valor añadido: Es un producto estudiado para la limpieza del vaso de la piscina y del interior de los filtros de material plástico.

Consejos de uso: En una piscina vacía, aplicar el producto sin diluir sobre las superficies a limpiar, extendiendo bien el producto sobre paredes y fondo. Dejar el producto en impregnación durante 1/2 hora aproximadamente y a continuación enjuagar con agua abundante. Si la incrustación persistiera deberá repetirse nuevamente la operación. En las partes en que la incrustación sea muy intensa, es conveniente ayudar la acción del producto frotando con un cepillo.

Aplicar el producto por medio de un pulverizador, que no forme niebla, o regadera.

En la limpieza de filtros, este tratamiento sólo es válido para filtros cuya carga filtrante sea de sílex o arena. La limpieza se realiza:

A) Vaciar totalmente el agua del interior del filtro.

B) Abrir el filtro por su parte superior y verter en su interior el producto asegurándose, en lo posible, que el producto cubra la carga filtrante.

C) Dejar el producto en reacción durante 30 minutos aproximadamente.

D) Cerrar el filtro y realizar a continuación un intenso lavado.



Cat.	Cód.	Producto	Formato	Ud/caja	Lt/Palet	Euros
L	03122	CTX-50 WallCleaner Limpiador desincrustante	5 lt.	4	640	1,73
L	03123	CTX-50 WallCleaner Limpiador desincrustante	25 lt.	1	600	1,77
L	03124	CTX-51 WallCleaner Plus Limpiador desincrustante extra fuerte	5 lt.	4	640	2,11
L	03125	CTX-51 WallCleaner Plus Limpiador desincrustante extra fuerte	25 lt.	1	600	2,05
L	07882	CTX-53 WallCleaner Liner Limpiador desincrustante para piscinas fibra/poliéster	5 lt.	4	640	3,97
L	07883	CTX-53 WallCleaner Liner Limpiador desincrustante para piscinas fibra/poliéster	25 lt.	1	600	3,54

CTX-52 Gelacid Desincrustante detergente en gel

Limpiador detergente en gel de gran eficacia de carácter ácido estudiado para la eliminación de las incrustaciones calcáreas, residuos orgánicos y sedimentos minerales que con el tiempo se van formando y adhieren a la superficie de la piscina.

Ideal para: Gran eficacia para paredes y fondo de piscina.

Valor añadido: Disuelve completamente los depósitos calcáreos y manchas de óxidos metálicos. No desprende humos ni vapores que molesten al usuario.

Consejos de uso: Vaciar la piscina. Humedecer con agua las superficies a limpiar y aplicar directamente sin dilución alguna el producto mediante una brocha o rodillo de material plástico. Dejar el producto en impregnación durante 1/2 hora aproximadamente, y a continuación enjuagar con agua abundante hasta la neutralización.



Cat.	Cód.	Producto	Formato	Ud/caja	Lt/Palet	Euros
L	08669	CTX-52 Gelacid Limpiador de superficies en gel	5 lt.	4	640	2,81

Cuidado del vaso y del filtro

CTX-55 Desincrustante sólido de filtros

Limpiador desincrustante sólido para filtros de sílex.

- Ideal para:** Piscinas con filtros de sílex o arena
- Valor añadido:** Producto sólido de características ácidas mediante el cual se eliminan las incrustaciones producidas por las sales del agua y suciedad depositada en el interior de los filtros de arena.
- Consejos de uso:** En la limpieza periódica del filtro de sílex o arena, introducir 0,5 Kgs. de CTX-55 en el interior del prefiltro de la bomba o en el skimmer, situar la válvula del filtro en posición de filtración y poner en marcha el filtro durante un breve espacio de tiempo, el suficiente para que llegue el producto disuelto hasta el interior del filtro, entonces parar el filtro y dejar actuar el CTX-55 durante 1 hora aproximadamente y a continuación realizar un intenso lavado a contracorriente.



Cat.	Cód.	Producto	Formato	Ud/caja	Kg/Palet	Euros
L	03127	CTX-55 Limpiador desincrustante sólido de filtros	15 Kg.	2	360	4,11

CTX-57 Netafilter Desincrustante líquido de filtros

Desincrustante líquido para interior filtros. Producto líquido de características ácidas mediante el cual se eliminan las incrustaciones producidas por las sales del agua y la suciedad depositada en el interior de los filtros de arena.

- Ideal para:** Piscinas con filtros de acero inoxidable, cuya carga filtrante sea sílex, arena o ecoglass
- Valor añadido:** Producto líquido que no desprende humos que molesten al usuario. Adecuado para la limpieza de filtros construidos en acero inoxidable o en poliéster. No genera espuma. Al disolver la cal se produce efervescencia. De fácil aplicación y rápido enjuague con agua corriente.
- Consejos de uso:** Con el filtro de acero inoxidable parado y destapado, purgar por la válvula de fondo toda el agua del inferior del filtro. Cerrar a purga y por la boca del filtro se introducen 2 lts. de agua seguido de 2 lts. de producto NETAFILTER por cada 10 Kg. de arena, sílex o ecoglass aproximadamente. El nivel de la disolución añadida debe cubrir el nivel de arena, superando éste entre 20 y 30 cm. por encima.



Cat.	Cód.	Producto	Formato	Ud/caja	Lt/Palet	Euros
L	08671	CTX-57 Netafilter desincrustante líquido de filtros	5 lt.	4	640	2,26
L	08672	CTX-57 Netafilter desincrustante líquido de filtros	25 lt.	1	600	2,00

Máscara AUER 35

Máscara facial MSA AUER fabricada con caucho especial resistente a los aceites, grasas naturales y agresivos químicos. Incorpora visor de metacrilato policarbonato, válvulas inhaladora y exhaladora, así como mascarilla buconasal interior.

- Todas las partes de goma hechas con formulación de goma o silicona compatible con la piel
- Ajuste libre de presión debido al borde de cierre ancho y amplia barbilla
- Diseño comprobado
- Se puede colocar y quitar rápidamente
- Soporta un máximo de 5.000 ppm CL durante 39 minutos de exposición

- Ideal para:** Manipulación de todo tipo de productos químicos
- Valor añadido:** Esta máscara ofrece todo lo que se puede necesitar: materiales cómodos, buena comunicación a través de diafragma fónico, flujo de aire desempañante, poco peso, sin puntos de presión, baja resistencia a la respiración, buena visión. Con conexión roscada según EN 148-1.



Cat.	Cód.	Producto	Euros
L	09259	Mascara Auer 3S	354,50
L	09260	Filtro 89 B/St para gases con alto contenido en cloro.	72,36

Cuidado del vaso y del filtro

CTX-56 Netoline Desincrustante línea de flotación

Limpiador desincrustante en gel de carácter ácido especialmente formulado para eliminar los cercos de grasa, suciedad e incrustaciones calcáreas en los bordes y paredes de las piscinas y zonas anexas a las mismas que lo requieran.

- Ideal para:** Piscinas cerámicas
- Valor añadido:** Disuelve completamente los depósitos calcáreos y manchas de óxidos metálicos. No desprende humos ni vapores que molesten al usuario. Debido a su consistencia se adhiere a la paredes, evitándose salpicaduras a los usuarios.
- Consejos de uso:** El consumo orientativo del producto es de unos 15 lts. por cada 100 m³ de volumen de la piscina, dependiendo ello del grado de suciedad existente.



Cat.	Cód.	Producto	Formato	Ud/caja	Lt/Palet	Euros
L	38811	CTX-56 Netoline Limpiador desincrustante línea de flotación	5 lt.	4	640	3,54

CTX-75 Desengrasante línea de flotación

Potente limpiador desengrasante de línea de flotación para piscinas y Spas.

- Ideal para:** Todo tipo de piscinas
- Valor añadido:** Compuesto detergente especialmente formulado para eliminar los cercos de grasa y suciedad en los bordes, paredes de las piscinas y zonas anexas a las mismas que lo requieran.
- Consejos de uso:** Aplicar producto sin diluir en un trapo o esponja, frotando las zonas a limpiar. En casos de suciedad persistente en superficies cercanas a nivel del agua, es aconsejable hacer descender este nivel para conseguir una mayor eficacia del producto. En zonas en las que existen incrustaciones de naturaleza calcárea, deberá utilizarse CTX-51 Desincrustante de superficies Extra.



Cat.	Cód.	Producto	Formato	Ud/caja	Lt/Palet	Euros
L	03221	CTX-75 Limpiador Desengrasante línea de flotación	1 lt.	12	480	4,95
L	03222	CTX-75 Limpiador Desengrasante línea de flotación	5 lt.	4	640	3,22
L	03223	CTX-75 Limpiador Desengrasante línea de flotación	25 lt.	1	600	2,55

CTX-606 Limpiador inox

Producto especialmente formulado para limpiar cualquier superficie de acero inoxidable. Cuida, embellece y devuelve el brillo al acero inoxidable, eliminando las incrustaciones calcáreas, residuos orgánicos y sedimentos minerales que con el tiempo se van formando y adhiriendo a las superficies de acero inoxidable.

- Ideal para:** Todo tipo de piscinas
- Valor añadido:** Para tener todos los elementos de acero siempre relucientes
- Consejos de uso:** Diluir el producto a un 20% o aplicar directamente sin diluir con un trapo o cepillo a la zona sucia o falta de brillo. Una vez finalizada la operación de limpieza, aclarar con agua abundante.



Cat.	Cód.	Producto	Formato	Ud/caja	Lt/Palet	Euros
L	28485	CTX-606 Limpiador abrillantador Inox	5 lt.	4	640	6,27

Reparación del vaso

CTX-239 Fix a Leak

Reparador de fugas para todo tipo de piscinas y depósitos incluso en los sistemas de tuberías.

Ideal para: Piscinas enterradas

Valor añadido: Fix a leak es un material mezclado concentrado, diseñado para sellar escapes en prácticamente cualquier material. Recomendado para escapes de origen desconocido o imperceptible.

Consejos de uso: Añadir 1 lt de FIX A LEAK por cada 60 m³ de agua. No exceder nunca la dosis de 5 lts de FIX A LEAK por cada 100 m³ de agua si después se va a utilizar la piscina, spa, etc. sin cambiar el agua. En caso de utilizar una concentración mayor de producto, se recomienda cambiar el agua antes de utilizar la piscina, spa, etc.



Cat.	Cód.	Producto	Formato	Ud/caja	Lt/Palet	Euros
L	25208	Sellador de Fisuras Fix A Leak	1 lt.	12	384	47,74

CTX-229 Kit roturas liner

Kit reparador roturas liner 1 tubo de cola de 20 ml. y 2 tiras de liner. (PVC) transparente.

Ideal para: Piscinas de liner y poliéster

Valor añadido: Permite al usuario repararse él mismo cualquier pequeña fisura de la piscina

Consejos de uso: Limpiar y secar bien la zona a reparar, aplicar la cola sobre la zona afectada esperar unos minutos y colocar la tira de liner sobre la zona a reparar



Cat.	Cód.	Producto	Formato	Ud/caja	Euros
L	20943	Kit Reparación roturas Liner	1 un.	50	4,85

Pintura para piscina

Pintura especial para piscinas, antideslizante en color blanco o azul

Ideal para: Piscinas enterradas

Valor añadido: Nuevo concepto de pintura para piscinas. Es impermeable, transpirante y con acabado antideslizante. Adhieren todo profundamente, lo nuevo y viejo, lo que ya está pintado y lo que no. Las aplicaciones son múltiples, por lo tanto, además de poder impermeabilizar la piscina, sirve para cualquier lugar de manera permanente o esporádica donde haya presencia de agua. Impermeabilidad y resistencia total al agua, su elevado poder de cobertura varia de 7 a 9 m²/Kg. de superficie, se puede aplicar con aerosol, brocha o a través de costura, evita que se depositen algas en las paredes y al fondo, no permitiendo por lo tanto la formación del moho. Es práctico y rápido, y seca de 30 a 60 minutos (se aconseja sin embargo esperar por lo menos 3/4 h. antes de realizar el llenado de la piscina dependiendo de la época)

Consejos de uso: Para utilizar diluido mediante disolvente para clorocaucho.



Cat.	Cód.	Producto	Formato	Ud/caja	Lt/Palet	Euros
L	03248	CTX-140 Pintura Azul para piscina	4 lt.	2	432	10,87
L	09472	CTX-141 Pintura Blanca para piscina	4 lt.	2	432	10,87

Consulte la Ficha de Seguridad en B2B <http://b2b.fluidra.es>

Anticalcáreos

CTX-600 y CTX-602 Anticalcáreo Eco

Anticalcáreo líquido para la prevención de las incrustaciones de cal.



Ideal para: Piscinas enterradas

Valor añadido: Producto dispersante e inhibidor, mediante el cual se eliminan y evitan las incrustaciones, también ayuda a prevenir la obstrucción de los filtros y la corrosión de las partes metálicas del sistema de recirculación y filtración.

Consejos de uso: En la primera vez, añadir 2,5 lts. de producto por cada 100 m³ de agua. Más adelante, añadir 0,5 lts. de producto por cada 100 m³ de agua una vez por semana. Estas dosis son de carácter orientativo y pueden ser modificadas en función de la dureza y del contenido en sales del agua. Aquellas piscinas que durante el período invernal no se vacíen, deberá tratarse su agua con una dosis inicial de producto al finalizar la temporada de baños. Diluir la cantidad necesaria de producto en un recipiente con agua y repartir dicha cantidad uniformemente por toda la superficie de la piscina, manteniendo el equipo de filtración en marcha.

Cat.	Cód.	Producto	Formato	Ud/caja	Lt/Palet	Euros
L	03229	CTX-600 Anticalcáreo	5 lt.	4	640	11,85
L	17959	CTX-602 Anticalcáreo eco	5 lt.	4	640	3,29

CTX-700

Anticalcáreo super. Secuestrante de metales (hierro, manganeso...) y anticalcáreo. Evita la turbidez y la precipitación de cal y otras manchas derivadas de los metales.

Ideal para: Piscinas enterradas

Valor añadido: Evita la formación de incrustaciones calcáreas sobre paredes, escaleras y fondos de las piscinas debidas a aguas duras. Mantiene limpios los circuitos de recirculación de agua, bombas e intercambiador de calor. Elimina la calcificación de filtros, favoreciendo la filtración. Evita la formación de manchas en el vaso, debidas a hierro presente en el agua. Producto no espumante, de fácil empleo, que ayuda a mantener más transparente y brillante el agua de la piscina.

Consejos de uso: Diluir la cantidad necesaria de producto en un recipiente con agua y repartir dicha solución uniformemente por toda la superficie de la piscina, manteniendo el equipo de filtración en marcha. En aquellas piscinas con durezas superiores a 45°F y temperaturas de 28°C, debe aumentarse la dosis de producto entre un 25% a un 50% más. Importante: En todos aquellos casos que el agua contenga hierro, es importante añadir CTX-700 al agua de la piscina antes de la cloración o de cualquier tratamiento oxidante.

Cat.	Cód.	Producto	Formato	Ud/caja	Lt/Palet	Euros
L	03231	CTX-700 Anticalcáreo secuestrante de metales	5 lt.	4	640	18,62

Estas dosis son de carácter orientativo y pueden ser modificadas en función de la dureza y del contenido en sales del agua. Consulte la Ficha de Seguridad en B2B <http://b2b.fluidra.es>

CTX le ofrece la gama de anticalcáreos, especialmente indicado para prevenir la formación de incrustaciones y puntos negros causados por hierro y manganeso, que en tratamientos de choque se dosifica añadiendo 2 l. de antical por cada 50m³ de agua, y en tratamientos de mantenimiento, medio litro de antical por cada 50m³ de agua. Si se trata de aguas muy duras, hay que doblar la dosis.

Aguas potables

Gama Clorical

Hipoclorito cálcico granulado o en tabletas de 20, 100 y 200 gr. con 65/70% de cloro útil, ampliamente usado y altamente eficaz contra todo tipo de bacterias, algas, hongos y microorganismos, indicado para la desinfección del agua para uso humano teniendo por finalidad la eliminación de los microorganismos patógenos contenidos en el agua que no han sido eliminados en las fases iniciales del tratamiento del agua.

Ideal para: La desinfección del agua para uso humano

Valor añadido: Tratamiento de aguas municipales, tratamiento de depósitos de agua, saneamientos de depósitos, saneamientos de tuberías y conducciones de agua potable, tratamiento de aguas de pozo, desinfección de emergencia, tratamiento de aguas residuales, desinfección de plantas de bebidas, desinfección de plantas para la preparación de productos alimenticios, saneamiento y desinfección institucional, comercial y residencial.

Consejos de uso: El producto CLORICAL se utiliza mayoritariamente como desinfectante de aguas destinadas a consumo humano, pero tiene también múltiples aplicaciones como agente de saneamiento en alimentación, servicios públicos, edificios, depósitos de agua potable, etc.



Cat.	Cód.	Producto	Formato	Ud/caja	Kg/Palet	Euros
B	03234	CTX-122 Clorical G Hipoclorito Cálcico granulado	5 Kg.	4	360	8,68
B	03235	CTX-122 Clorical G Hipoclorito Cálcico granulado	25 Kg.	1	450	6,36
B	03237	CTX-123 Clorical T Hipoclorito Cálcico tabletas 20 gr.	5 Kg.	4	360	10,58
B	03238	CTX-123 Clorical T Hipoclorito Cálcico tabletas 20 gr.	25 Kg.	1	450	8,76
B	07932	CTX-124 Clorical C-200 Hipoclorito Cálcico tabletas 200 gr.	5 Kg.	4	360	9,32
B	07933	CTX-124 Clorical C-200 Hipoclorito Cálcico tabletas 200 gr.	25 Kg.	1	450	7,71

Consulte la Ficha de Seguridad en B2B <http://b2b.fluidra.es>

Tratamiento de Hibernación

¿Qué es la eutrofización (putrefacción)? Comienza cuando la piscina deja de desinfectarse después del verano y se enriquece de algas, insectos, hojas, etc., que se pudren y dan al agua un aspecto nauseabundo, disminuyendo sus características organolépticas y en definitiva su calidad.



Paso 1

Cuando la temperatura del agua esté por debajo de 15°C, ajustar el pH con CTX-10 pH minorador de pH o CTX-20 pH+ incrementador de pH entre 7,2 y 7,6 y realizar una cloración de choque con CTX-200GR ClorShock (15 gr. por cada m³ de agua).



Paso 2

Deje en funcionamiento el filtro y al día siguiente añada el invernador CTX-550 WinterStar o CTX-551 WinterStar liner si su piscina es de fibra, liner o poliéster (5 litros por cada 100 m³ de agua). Este procedimiento estabiliza el agua para que no crezcan algas, nazcan insectos, gusanos, microorganismos...



Paso 3

Analice el del agua para tener un pH entre 7,2 y 7,6, sino corríjalo con CTX-10 pH minorador de pH o CTX-20 pH+ Incrementador de pH y deje en funcionamiento el filtro durante unas 8 horas para lograr una perfecta distribución del producto en el agua.



Paso 4

Realice una limpieza del filtro con CTX-55 Desincrustante de filtros, recuerde hacer un buen contralavado y enjuague después de la limpieza del filtro y cubra su piscina con un cobertor.

ES IMPORTANTE REPETIR ESTOS PASOS A MITAD DE LA TEMPORADA INVERNAL

Hibernación

CTX-550 WinterStar

Invernador para el mantenimiento del agua en piscinas descubiertas durante el período invernal, evitando la proliferación intensa de algas y bacterias, que producen la putrefacción del agua y la formación de sedimentos calcáreos.



- Ideal para:** Piscinas enterradas de gresite
- Valor añadido:** Facilita la limpieza en primavera y evita la proliferación de todo tipo de algas. Producto no espumante. Compatible con todo tipo de tratamientos de desinfección (incluso con la P.H.M.B.). Totalmente soluble en agua. Compatible con todo tipo de sistemas de filtración.

Consejos de uso: Al finalizar la temporada de baño y sin haber suspendido el tratamiento de mantenimiento, efectuar una supercloración con Dicloro Granulado CTX-200 GR ClorShock (15 grs./m³). Adicionar al día siguiente 5 lts. de producto CTX-550 por cada 100 m³ de agua. El valor pH del agua, deberá estar situado entre 7,2 - 7,6. Verter la dosis necesaria de producto directamente sobre el agua de la piscina, siendo necesario poner el equipo de filtración en marcha, el tiempo suficiente para obtener una buena distribución del producto en el agua. Es aconsejable repetir a mitad de temporada invernal la adición de producto.

Cat.	Cód.	Producto	Formato	Ud/caja	Lt/Palet	Euros
L	03226	CTX-550 WinterStar Invernador	5 lt.	4	640	6,49
L	20906	CTX-550 WinterStar Invernador	25 lt.	1	600	5,61
L	21352	CTX-551 WinterStar Liner Invernador para piscinas de liner o poliéster	25 lt.	1	600	3,09

CTX-551C WinterStar Liner Power

Invernador concentrado especial para piscinas de Liner o Poliester que le permitirá mantener en perfectas condiciones el agua durante el periodo de hibernación evitando la formación de algas y bacterias. Ahorre agua conservándola durante todo el invierno

- Ideal para:** Especial para piscinas de Liner o Poliester.
- Valor añadido:** Producto concentrado para el mantenimiento del agua durante el periodo invernal que permite mantener el agua en un estado óptimo para que pueda ser reutilizada en la siguiente temporada sin necesidad de vaciar la piscina. Su poder de concentración permite adquirir la cantidad exacta de producto para mantener durante un invierno su piscina en condiciones óptimas.
- Consejos de uso:** Al finalizar la temporada de baño y sin haber suspendido el tratamiento de mantenimiento, efectuar una supercloración con Dicloro Granulado (CTX-200GR) Adicionar al día siguiente 0,5 lts. de producto por cada 50 m³ de agua. El valor pH del agua, deberá estar situado entre 7,2 - 7,4. Es aconsejable repetir a mitad de temporada invernal la adición de producto.



Cat.	Cód.	Producto	Formato	Ud/caja	L/Pallet	Euros
L	63163	CTX-551C WinterStar Liner Power	1 l	12	576	15,15

Estas dosis son de carácter orientativo, y pueden ser modificadas en función de las características propias de cada piscina, climatología, etc. La adición de producto se realizará preferentemente al atardecer y sin la presencia de bañistas en el agua de la piscina. Consulte la Ficha de Seguridad en B2B <http://b2b.fluidra.es>

¿Qué es la eutrofización (putrefacción)? Comienza cuando la piscina deja de desinfectarse después del verano y se enriquece de algas, insectos, hojas, etc., que se pudren y dan al agua un aspecto nauseabundo, disminuyendo sus características organolépticas y en definitiva su calidad.

El agua cada vez es un bien más escaso y preciado, las sequías permanentes de nuestro país, así como el elevado precio del agua hacen el plantearse la utilización de productos que permitan conservar el agua hasta el inicio de la temporada. Es fácil y económico. El agua de nuestra piscina, de esta forma, la podemos conservar hasta tres temporadas en perfectas condiciones.

Hibernación

CTX-235 Sleepy

Tratamiento completo de hibernación con dosificador flotante incorporado. Previene la putrefacción del agua, la proliferación de algas y mantiene el agua cristalina. Incluye acción desinfectante, alguicida y floculante.



Ideal para: Piscinas enterradas

Valor añadido: Con este dosificador se evita la descomposición del agua de la piscina durante las épocas en que esta no se utiliza. Favorece la limpieza, recuperación y puesta a punto del agua de la piscina a principios de temporada de baño.

Consejos de uso: Perforar las marcas circulares 50 m³ (ambos lados) con un útil punzante (por ejemplo unas tijeras) y fácilmente obtendrá los orificios necesarios para la entrada de agua a su interior. Coloque el recipiente dentro del agua con la tapa hacia abajo y déjelo flotar. Utilice un dosificador por cada 50 m³ de agua a invernarse. Duración aproximada: de 8 a 10 semanas. No trate de rellenar el dosificador, ¡son de un sólo uso!.

Cat.	Cód.	Producto	Formato	Ud/caja	Cajas/Palet	Euros
L	15999	CTX-235 Sleepy Invernador con dosificador flotante incorporado	1 un.	6	96	19,69

Estas dosis son de carácter orientativo, y pueden ser modificadas en función de las características propias de cada piscina, climatología, etc. La adición de producto se realizará preferentemente al atardecer y sin la presencia de bañistas en el agua de la piscina. Consulte la Ficha de Seguridad en B2B <http://b2b.fluidra.es>

¿Qué es la eutrofización (putrefacción)? Comienza cuando la piscina deja de desinfectarse después del verano y se enriquece de algas, insectos, hojas, etc., que se pudren y dan al agua un aspecto nauseabundo, disminuyendo sus características organolépticas y en definitiva su calidad. El agua cada vez es un bien más escaso y preciado, las sequías permanentes de nuestro país, así como el elevado precio del agua hacen el plantearse la utilización de productos que permitan conservar el agua hasta el inicio de la temporada. Es fácil y económico. El agua de nuestra piscina, de esta forma, la podemos conservar hasta tres temporadas en perfectas condiciones.

Gama especial de tratamiento para piscinas con electroclorador

Aquellas piscinas tratadas por electrólisis requieren productos específicos adaptados a este sistema de desinfección.



VENTAJAS

- Alargan la vida del electroclorador
- Evitan la reposición continua de sal
- Aportan mayor transparencia al agua
- Optimizan la acción del poder desinfectante del electroclorador

Si su opción es la electrólisis, optimice la desinfección de su piscina y la vida de su electroclorador, ya que la nueva gama CTX específica para electrocloradores, protege su equipo por la presencia de elementos inhibidores de la cal y además le evita la reposición continua de sal en su piscina.

Gama especial de tratamiento para piscinas con electroclorador

CTX-9 pH- MultiAcción sólido y CTX-18 pH- MultiAcción líquido especial para piscinas con electroclorador

Minorador de pH multiacción que, previene la formación de cal en los electrodos de las células de los electrocloradores como de las paredes, escaleras y fondo de las piscinas, además de realizar una aportación salina a la piscina.



Ideal para: Piscinas tratadas con un electroclorador salino.

Valor añadido: Producto minorador anticalcáreo multiacción, especialmente formulado para que además de ajustar el pH del agua de la piscina cuando éste sea superior a 7,6, evite también, la calcificación de los filtros y la corrosión de las partes metálicas del sistema de recirculación y filtración. Su especial formulación ayuda a mantener constante el valor de la sal en el agua de las piscinas, evitando tener que reponerla durante o al final de la temporada de baño, así como estabiliza y prolonga la acción desinfectante del cloro en el agua de las piscinas.

Consejos de uso: Tratamiento de Mantenimiento: Añadir 1,5 Kgs. o 1,2 Lts de producto, para disminuir en 0,2 unidades el pH de 100 m³ de agua. El valor pH del agua, deberá estar situado entre 7,2 - 7,6 y su control se realizará diariamente, por medio de un estuche analizador de pH (test kits). Modo de empleo: Sin la presencia de los bañistas en la piscina, verter la dosis necesaria de producto en un recipiente con agua, adicionando esta solución sobre la superficie de la piscina por un igual.

Cat.	Cód.	Producto	Formato	Ud/caja	Kg. Lt./Palet	Euros
L	40967	CTX-09 Minorador pH sólido para piscinas con electroclorador	8 Kg.	4	678	3,55
L	40968	CTX-09 Minorador pH sólido para piscinas con electroclorador	16 Kg.	2	384	3,19
L	40969	CTX-18 Minorador pH líquido para piscinas con electroclorador	10 lt.	1	400	3,71
L	40970	CTX-18 Minorador pH líquido para piscinas con electroclorador	25 lt.	1	600	3,39

CTX-504 Antialgas desincrustante especial para piscinas con electroclorador

Antialgas multiacción no espumante que previene la formación de algas en piscinas tratadas con electroclorador a la vez que clarifica el agua gracias a su capacidad de floculación y evita que se formen incrustaciones calcáreas. Compatible con cualquier tipo de filtro.



Ideal para: Piscinas tratadas con un electroclorador de sal.

Valor añadido: Antialgas concentrado para eliminar todo tipo de algas. Clarifica el agua gracias a su capacidad de floculación. Además de ser un efectivo antialgas multiacción, alarga la vida del electroclorador.

Consejos de uso: Tratamiento Inicial: Adicionar en un recipiente con agua 2 lt. de producto por cada 100 m³ de agua siempre que se aprecie una falta de transparencia en el agua. Tratamiento de Mantenimiento: Añadir 0,5 lts. de producto por cada 100 m³ de agua una vez por semana.

Cat.	Cód.	Producto	Formato	Ud/caja	Lt/Palet	Euros
L	40973	CTX-504 Antialgas para piscinas con electroclorador	5 lt.	4	640	4,11

Estas dosis son de carácter orientativo, y pueden ser modificadas en función de las características propias de cada piscina, climatología, etc. La adición de producto se realizará preferentemente al atardecer y sin la presencia de bañistas en el agua de la piscina. Consulte la Ficha de Seguridad en B2B <http://b2b.fluidra.es>

Gama especial de tratamiento para piscinas con electroclorador

CTX-35 Desincrustante células electrolíticas

Limpiador ácido estudiado para la eliminación de las incrustaciones calcáreas que se van formando y adhiriendo en los electrodos y producen una reducción del rendimiento y un mal funcionamiento del electroclorador.

Ideal para: Piscinas tratadas con un electroclorador de sal.

Valor añadido: Alarga la vida de su electroclorador.

Consejos de uso: Introducir los electrodos en un recipiente con el Desincrustante de forma que cubra completamente las placas. Dejar que actúe el producto. Luego aclarar los electrodos con agua abundante.

Cat.	Cód.	Producto	Formato	Ud/caja	Lt/Palet	Euros
L	31127	CTX-35 Desincrustante Células Electrolíticas	5 lt.	4	640	1,74



CTX-17 Generador de Bromo

Compuesto inorgánico granulado, que permite transformar el cloro activo generado mediante el tratamiento de la electrólisis de la sal en BROMO, para la desinfección y mantenimiento del agua limpia e higiénicamente pura.

Ideal para: Piscinas tratadas con un electroclorador de sal.

Valor añadido: Las bromaminas no producen irritación en los ojos ni olores desagradables. Por ello el Generador de Bromo se convierte en un complemento ideal para tratar en especial el agua de las piscinas cubiertas, con sistemas de desinfección mediante electrólisis de la sal.

Consejos de uso: Después, añadir 600 grs de producto por cada 10 m³ de agua. Ajustar el electroclorador para la obtención de una tasa de Bromo situada entre 2 y 3 mgr/l (=2ppm).

Cat.	Cód.	Producto	Formato	Ud/caja	Kg/Palet	Euros
L	23117	CTX-17 Generador de Bromo	5 Kg.	4	480	14,5



CTX-401 Estabilizador de Cloro

Estabilizador de Cloro, evita la rápida destrucción del Cloro, provocada por los rayos UV del Sol.

Ideal para: Piscinas tratadas con un electroclorador de sal

Valor añadido: Prolonga la desinfección en la piscina

Consejos de uso: Adicionar a principios de temporada 4 Kgs. de CTX-400 por cada 100 m³ de agua en los skimmers. Mantener en el agua una cantidad entre 30-75 ppm de CTX-400.

Cat.	Cód.	Producto	Formato	Ud/caja	Kg/Palet	Euros
L	54495	CTX-401 Estabilizador de Cloro	5 Kg.	4	480	6,86
L	54496	CTX-401 Estabilizador de Cloro	25 Kg.	1	300	6,35



Consulte la Ficha de Seguridad en B2B <http://b2b.fluidra.es>

Electrolisis salina

CTX-48 Floculante cartuchos para electrolisis salina

Floculante

Ideal para: Piscinas tratadas con un electroclorador de sal

Valor añadido: Floculante con estabilizador

Consejos de uso: Tratamiento: Adicionar 1 cartucho para una piscina de 50 m³, cada 10 días.

Cat.	Cód.	Producto	Formato	Ud/caja	Kg/Palet	Euros
L	40971	CTX-48 Floculante tabletas para piscina con electrolisis salina	1 Kg.	14	360	13,60

Tiras analíticas de la sal

Tiras analíticas de la sal para un análisis de precisión de los niveles de cloruro de sodio. 10 tiras por bote.

Ideal para: Piscinas con electrólisis de sal

Valor añadido: Obtendrá una lectura específica y precisa siempre, por lo que puede garantizar unos niveles adecuados de sal en el agua. Con los niveles adecuados, puede estar tranquilo sabiendo que el generador de su piscina podrá producir la cantidad correcta de cloro para mantener el agua limpia y sin contaminantes.

Consejos de uso: La tira de análisis mide los niveles de sal entre 400 y 7000 ppm, y sólo tarda tres o cuatro minutos con una pequeña muestra de agua.



Cat.	Cód.	Producto	Formato	Ud/caja	Euros
L	07937CTK	Tiras analíticas de la sal	1 un.	12	12,73

Medidor portátil salinidad y temperatura SD 90 Salt

Nuevo equipo de medición con carcasa robusta e impermeable. Solución ideal para la prueba insitu de piscinas y spas. La intuitiva función de desplazamiento y la pantalla retroiluminada permiten una medición sencilla y la indicación simultanea de resultados.

Rango de Medición: 0-60 °C, < 20,00 ppt (2,00%)

Resolución: 0,01 en rango de medición %

1 ppm (< 2000 ppm)

0.01 ppt (2,0 - 20,00 ppt)

Resolución temperatura: 0,1 °C, Precisión + - 1 °C, sistema °C/°F seleccionable

Conversión automática de ppm a ppt: ppm: 0- 1999

Ppt: 2,00 - 20,00

Ajuste: ajuste hasta 2 puntos para modo manual +- 50 % del valor indicado

Cat.	Cód.	Producto	Euros
L	68066	Medidor Portatil de Salinidad SD SALT	210,72



Estas dosis son de carácter orientativo, y pueden ser modificadas en función de las características propias de cada piscina, climatología, etc. La adición de producto se realizará preferentemente al atardecer y sin la presencia de bañistas en el agua de la piscina. Consulte la Ficha de Seguridad en B2B <http://b2b.fluidra.es>

Higienizantes

CTX le ofrece la gama más eficaz para la limpieza e higienización y desodorización de centros deportivos y gimnasios. Ideales para una escrupulosa limpieza de cualquier zona húmeda en vestuarios, duchas y de las áreas que rodean a las piscinas.



Higienizantes para centros deportivos y hostelería

CTX-70 Surfosan y CTX-74 Surfosan Ultra

Higienizante super concentrado con agradable olor a pino formado por una mezcla de diferentes antisépticos en medio neutro.

Ideal para: Cualquier superficie de centros deportivos y de hostelería, al igual que duchas, vestuarios, coronas de piscina y suelos en general.

Valor añadido: Higienizante adecuado para evitar la transmisión de virus, bacterias y hongos que se puedan producir a través del contacto de la piel con superficies húmedas y contaminadas.

Consejos de uso: Aplicar diariamente. No enjuagar ni secar. Espacios reducidos como saunas, duchas, etc. pueden mantenerse cerrados durante unos quince minutos después de aplicarse el producto, consiguiéndose así una desinfección simultánea del ambiente. Es conveniente airear los espacios tratados antes de volverlos a utilizar.



Cat.	Cód.	Producto	Formato	Ud/caja	Lt/Palet	Euros
L	05453	CTX-70 Surfosan	5 lt.	4	640	2,83
L	05454	CTX-70 Surfosan	25 lt.	1	600	2,20
L	03220	CTX-74 Surfosan Ultra	5 lt.	4	640	4,64
L	08622	CTX-74 Surfosan Ultra	25 lt.	1	600	3,98

CTX-82 Higienizante de saunas

Producto líquido con un amplio espectro fungicida y bactericida, especialmente formulado para destruir los gérmenes causantes de los malos olores en las Saunas.

Ideal para: Saunas

Valor añadido: Gran poder de desinfección y frescor

Consejos de uso:

- Utilizar CTX-82 después de la limpieza, o bien al final de la jornada una vez se haya enfriado el recinto.
- Se aplica mediante pulverización hacia el suelo y bancos inferiores de la sauna.
- Tanto en saunas públicas como en privadas, la desinfección conviene efectuarla diariamente.



Cat.	Cód.	Producto	Formato	Ud/caja	Lt/Palet	Euros
L	07925	CTX-82 Higienizante de Saunas	5 lt.	4	640	5,89
L	08667	CTX-82 Higienizante de Saunas	25 lt.	1	600	5,23

CTX-560 Anti Moho

Compuesto formulado especialmente para la eliminación de todo tipo de algas, líquenes y mohos.

Ideal para: Sobre toda clase de materiales: hormigón, madera, cemento, piedra, ladrillo, tejas, etc. en muros, tejados, suelos, fondos y paredes de piscina.

Valor añadido: Eficaz en juntas y huecos

Consejos de uso: Se aplicará el producto directamente sobre la superficie a tratar, por medio de brocha, esponja o pulverizador.



Cat.	Cód.	Producto	Formato	Ud/caja	Lt/Palet	Euros
L	03228	CTX-560 Anti Moho	5 lt.	4	640	4,44

Producto químico para Spa

CTX-131 Spa

Bromo en tabletas de 20 gr. de disolución lenta para la desinfección continua de spas. Sin olor a cloro. Gran tolerancia de valor pH. Gran poder desinfectante y oxidante. En el agua siempre debe haber un residual de bromo de 3-6 ppm medido un test kit bromo/pH, esta medición se debe realizar diariamente.

Ideal para: Spas

Valor añadido: Bromo en tabletas de 20 gr. de disolución lenta para la desinfección continua de spas. Sin olor a cloro. Gran tolerancia de valor pH. Gran poder desinfectante y oxidante. En el agua siempre debe haber un residual de bromo de 3-6 ppm medido un test kit bromo/pH, esta medición se debe realizar diariamente.

Consejos de uso: Con el pH del agua ajustado entre los valores 7,2 y 7,6, llenar el dosificador con tabletas de producto, regulando a continuación el dosificador para obtener el nivel de Bromo Residual deseado.



Cat.	Cód.	Producto	Formato	Ud/caja	Lt/Palet	Euros
B	03240	CTX-131 Spa	1 Kg.	12	360	28,53

CTX-24 Spa

CTX-24 OxyChock SPA es un desinfectante granulado, exento de cloro, que destruye los contaminantes orgánicos que pudiera haber en el spa.

Ideal para: Spas

Valor añadido: Desinfecta sin producir irritaciones en la piel ni en las mucosas que provocan otro tipo de desinfectantes.

Consejos de uso: Tratamiento de choque: Adicionar 3 cucharaditas de café de producto por cada m³ de agua. Es recomendable hacer un tratamiento de choque cada 15-20 días o cuando se observa una falta de transparencia en el agua. Repartir la dosis necesaria de producto sobre la superficie de la piscina por un igual. La adición de producto se realizará sin la presencia de bañistas en el agua de la piscina, pudiendo volver a ser utilizada ésta transcurridos unos 15 minutos después de la adición del producto.



Cat.	Cód.	Producto	Formato	Ud/caja	Lt/Palet	Euros
B	22432	CTX-24 Oxígeno Spa granulado	1 Kg.	12	360	24,46

CTX-71 Antiespumante Anti-foam

Anti-espumante. Especialmente desarrollado para controlar, prevenir y eliminar la espuma que se pueda formar en el spa causada por la introducción de grasas corporales, maquillaje, lociones del cuerpo, crema del sol o detergentes que lleven los bañistas en el bañador o en el pelo.

Ideal para: Spas

Valor añadido: Líquido en emulsión, fácilmente dispersable en agua. Puede añadirse directamente al agua que presenta problemas de espuma o también como preventivo de la formación de espuma. Compatible en las dosis de empleo con los desinfectantes habituales de los Spas y con la piel de los bañistas.

Consejos de uso: Este producto puede usarse directamente o bien previamente dispersado en agua, a razón de 5 a 10 CC. de producto por cada m³ de agua a desespumar, todo ello en función de la agitación, cantidad de espuma existente, temperatura, etc. repartiendo el producto por toda la superficie del Spa.

Cat.	Cód.	Producto	Formato	Ud/caja	Lt/Palet	Euros
L	03245	CTX-71 Anti-espumante	250 ml.	25	-	13,41
L	15364	CTX-71 Anti-espumante	1 lt.	12	384	14,73
L	05458	CTX-71 Anti-espumante	5 lt.	4	640	12,32
L	28349	CTX-71 Anti-espumante	25 lt.	1	600	12,01



Producto químico para Spa

Esencias para sauna

Esencias de eucalipto o menta. Relaja, gracias a sus aceites etéreos y sus aromas refrescantes, los músculos bronquiales y mejora la respiración. Producto adecuado para la aromatización del recinto de la sauna después de su limpieza y desinfección.

Ideal para: Saunas

Valor añadido: Comunican un olor agradable a eucalipto contribuyendo a la relajación y respiración del usuario.

Consejos de uso: Verter regularmente el producto a razón de 1 o 2 tapones por litro de agua, en el cubo existente en el interior de la sauna, de modo que cuando se vierta agua en el calefactor, se produzca una aromatización puntual complementaria de la obtenida por la evaporación lenta del agua del cubo.



Cat.	Cód.	Producto	Formato	Ud/caja	Lt/Palet	Euros
L	20904	CTX-81 Esencia Eucalipto	1 lt.	12	384	6,90
L	07927	CTX-81 Esencia Eucalipto	5 lt.	4	640	5,91
L	08666	CTX-81 Esencia Eucalipto	25 lt.	1	600	4,07
L	21258	CTX-83 Esencia de Menta	1 lt.	12	384	10,34
L	07929	CTX-83 Esencia Menta	5 lt.	4	640	6,11
L	08668	CTX-83 Esencia Menta	25 lt.	1	600	4,52

Consulte la Ficha de Seguridad en B2B <http://b2b.fluidra.es>

Sabemos que el agua limpia y pura es una necesidad absoluta de la vida. Los spas pueden crear ambientes propicios para que los microorganismos prosperen tanto en el spa como en las tuberías, debido a la temperatura caliente y al uso periódico del agua. Es muy importante que exista en todo momento una buena desinfección.



TRATAMIENTO DEL AGUA

CONTROL Y DOSIFICACIÓN

- Control automático
- Control colorimétrico
- Otros sistemas de control y dosificación
- Bombas Dosificadoras Peristálticas
- Bombas Dosificadoras de Membrana
- Reactivos para la calibración y recambios
- Dosificadores de tabletas



Equipo de control y regulación Guardian NEXT, la nueva generación



	Guardian NEXT 1 ppm ppm Cl	Guardian NEXT 1 ppm Cl	Guardian NEXT 2 pH/Rx pH / Rx	Guardian NEXT 2 pHppm pH / ppm Cl	Guardian NEXT 3 pHppmRx pH / ppm Cl / Redox
Código	57145	66155	57146	57147	57148
Tipo aguas	Tratamiento potabilización aguas	Para agua potable	Piscinas privadas y públicas	Piscinas públicas	Piscinas públicas
Lecturas	Lectura ppm Cl (0-20)	Lectura ppm Cl (0,2 - 0,6)	Lectura pH (0-14) / Lectura Redox (mV) (-1000/+1400)	Lectura pH (0-14) / Lectura ppm Cl (0-20)	Lectura pH (0-14) / Lectura ppm Cl (0-20) / Redox (mV) (-1000/+1400)
Medidas	594x197x754 mm	594x197x754 mm	594x197x754 mm	594x197x754 mm	594x197x754 mm
Tipo dosificación	Dosificación Cl líquido y en tabletas	Dosificación Cl líquido y en tabletas	Dosificación Cl líquido y en tabletas	Dosificación Cl líquido y en tabletas	Dosificación Cl líquido y en tabletas
Sensores	-	-	Electrodo potenciómetro pH	Electrodo potenciómetro pH	Electrodo potenciómetro pH
	-	-	Electrodo potenciómetro Redox	-	Electrodo potenciómetro Redox
	Sonda Cl amperométrica	Sonda Cl amperométrica	-	Sonda Cl amperométrica	Sonda Cl amperométrica

Nuevo equipo Guardian NEXT

El equipo más avanzado del mercado con control total de los parámetros de la piscina en un display de 7", ideal para piscinas dosificadas con tabletas o cloro/bromo

El nuevo equipo GUARDIAN NEXT combina los elementos tradicionales de control y dosificación, con un control digital total de sus valores que te facilita la gestión de los parámetros de la piscina y su historial para analizar o detectar posibles errores.

Destaca por sus altas prestaciones en el control y regulación de productos químicos para utilizar en piscinas semi-privadas y públicas.

- **DISEÑO INNOVADOR**
- **DISPLAY TÁCTIL 7"**
- **CENTRAL DIGITAL CON ACCESO TOTAL A TODOS SUS PARÁMETROS**
- **COMUNICACIÓN VIA USB Y RJ45 (OPCIONAL)**
- **FACILIDAD DE USO**
- **PARA PISCINAS DOSIFICADAS CON TABLETAS DE CLORO, CLORO LÍQUIDO O BROMO**
- **INCLUYE SALIDAS DOBLES DE RELÉS POR CADA PARÁMETRO, SALIDAS DE 4-20mA AJUSTABLES (OPCIONALES) Y SALIDA DE COMUNICACIONES RS-485**
- **MULTI-IDIOMAS**
- **ENTRADAS AISLADAS GALVÁNICAMENTE**
- **INDICACIÓN VISUAL DEL FUNCIONAMIENTO DEL EQUIPO MEDIANTE LEDS**

ESPECIFICACIONES TÉCNICAS

Display táctil 7" en 7 idiomas
Alimentación equipo: 90 - 260 Vac 50/60Hz. 12-36 Vdc
Potencia absorbida: 10W
Temperatura de trabajo: 0-40°C
Corriente máxima en contacto salida relés de los "setpoint": 16 A con carga resistiva y 3 A con carga inductiva
Corriente máxima en contacto salida relé auxiliar: 5 A con carga resistiva y 0,7 A con carga inductiva
Corriente máxima en contacto salida relé alarma: 5 A con carga resistiva y 0,7 A con carga inductiva
Salida en corriente: 4-20 mA (dinámica 0-500 Ω)
Salida impulsos: 0-999 imp/min
Medición pH: 0,00 - 14,00 (resolución 0,01pH)
Medición RedOx (mV): -1000... +1400 mV (resolución 1mV)
Medición Cl: 0 - 2 ppm (resolución 0,001 ppm), 0 - 20 ppm (resolución 0,01 ppm)
Medición Cl total: 0 - 2 ppm (resolución 0,001 ppm), 0 - 20 ppm (resolución 0,01 ppm)
Medición H ₂ O ₂ : 0 - 200 ppm (resolución 0,1 ppm)
Salida para la sonda de temperatura (sonda no incluida)
Salida RJ45 para comunicaciones (opcional)

PRINCIPALES CARACTERÍSTICAS

Lectura de 1, 2 o 3 parámetros (ppm Cl/Br, pH y RedOx). Para cada parámetro el equipo dispone de:
2 salidas de relés
2 valores de consigna ("set point")
2 salidas 4-20mA ajustables (opcionales)
2 contactos libres de tensión de alarmas de nivel
2 salidas por impulsos (0-999 impulsos/min)
3 alarmas, de mínima, de máxima y de máximo tiempo
Compensación automática de temperatura.
Las entradas de los sensores están aisladas galvánicamente.
Multi-idiomas
Indicador de luz de los electrodos
Entrada USB para almacenar datos y actualizar software.
La sonda de cloro es una sonda cerrada amperométrica que nos permite trabajar tanto para cloro líquido (hipoclorito sódico) como para cloro en tabletas (sincloso o trocloso sódico), como para bromo en tabletas (bromo-cloro-dimetilhidantoína).
Regulación proporcional en tiempo del pH, Cl/Br y potencial RedOx. Se puede ajustar la dosificación proporcional en una bomba Class On/Off.

INSTALACIÓN DE UN GUARDIAN NEXT PARA EL CONTROL Y DOSIFICACIÓN CTR-101 EL CLORO LÍQUIDO (NO ESTABILIZADO)



INSTALACIÓN DE UN GUARDIAN NEXT PARA EL CONTROL Y DOSIFICACIÓN CTR-102 TABLETAS DE CLORO (ESTABILIZADO) O CTR-103 TABLETAS DE BROMO



Control automático

Guardian Next

El nuevo equipo GUARDIAN NEXT combina los elementos tradicionales de control y dosificación, con un control digital total de sus valores que te facilita la gestión de los parámetros de la piscina y su historial para analizar o detectar posibles errores.

Destaca por sus altas prestaciones en el control y regulación de productos químicos para utilizar en piscinas de uso particular y piscinas de uso público. Central electrónica con mediciones potenciométricas de pH y del potencial RedOx o una una medición amperométrica selectiva del cloro.

Ideal para: Piscina pública

Valor añadido: Diseño innovador
 Display táctil 7" (equivale a 18 cm aprox la diagonal)
 Central digital con acceso total a todos sus parámetros
 Facilidad de uso
 Para piscinas dosificadas con cloro estabilizado (sólido), cloro no estabilizado (líquido o sólido), o bromo
 Incluye salidas dobles de relés por cada parámetro, salidas de 4-20 mA ajustables (opcionales) y salida de comunicaciones RS-485
 Multilingüe
 Las entradas de señal de los sensores están aisladas galvánicamente
 Comunicación vía USB y RJ45 (opcional).
 Ajuste de la dosificación proporcional en una bomba Class On/Off

Consejos de uso: Realizar las calibraciones de los sensores cuando las lecturas del equipo y del fotómetro son muy dispares, concretamente en el pH cuando $>0,4$ unidades y en el cloro $>0,5$ ppm.



Cat.	Cód.	Producto	Euros
L	57145	Guardian Next-1 equipo de control y regulación para medir ppm Cloro 0 - 20 ppm	2.316,13
L	66155	Guardian Next-1 equipo de control y regulación para medir Cloro 0,2 - 0,6 ppm	2.576,04

Cat.	Cód.	Producto	Euros
L	57147	Guardian Next-2 equipo de control y regulación para medir pH/ppm Cloro	2.762,63
L	57146	Guardian Next-2 equipo de control y regulación para medir pH/RedOx	1.737,16

Cat.	Cód.	Producto	Euros
L	57148	Guardian Next-3 equipo de control y regulación para medir pH/ppm Cloro/RedOx	4.038,24

Control automático

Electrodos equipos Guardian Next

Electrodo combinado pH de vidrio.

Electrólito KCL de 3 mol/l. gel y cabeza a tornillo.

Temperatura max. 80°C presión máx. 2



46699



46698

Cat.	Cód.	Producto	Euros
L	46698	Electrodo pH + Cable para Guardian 2/3	94,89
L	46699	Electrodo RedOx + Cable para Guardian 2/3	108,92
F	41227R0014	Electrodo pH agua de mar sin cable	139,71
F	41227R0026	Cable electrodo conexión 3 metros	52,10

Células de cloro

La sonda de cloro nos permite trabajar tanto para cloro líquido (hipoclorito sódico) como para cloro en tabletas (sincloso o trocloso sódico). Tratamiento para aguas potables.



46697

Cat.	Cód.	Producto	Euros
L	46697	Célula Cloro Orgánico para Guardian 0-20 ppm	1.136,04
L	66217	Célula Cloro Orgánico para Guardian-1 escala 0-2 ppm	1.428,14

Recambios sondas de cloro

Membrana para sonda de cloro.

Ideal para: Piscina pública.



Cat.	Cód.	Producto	Euros
L	57649	Membrana célula Cloro Orgánico Guardian	120,39
L	57648	Electrolito célula Cloro Orgánico Guardian	84,14
L	57651	Electrolito para agua de mar de la célula Cloro Orgánico Guardian.	117,34

Recambios equipos Guardian Next y Guardian

Cartucho filtrante

Ideal para: Piscina pública. Piscina Agua de Mar.



57653

57650

Cat.	Cód.	Producto	Euros
L	57653	Filtro 150 µm de 5"	5,95
L	57650	Filtro 60 µm de 5" AM para agua de mar	6,21

Otros sistemas de control y dosificación

BioClean Control

Dosificador de Oxígeno Líquido, o Algicida o Floculante con timer digital y caudal constante.

Ideal para: Piscinas residenciales y pública

Valor añadido: Rápida y sencilla programación mediante teclas. Se puede dosificar floculante, algicida, oxígeno líquido en diferentes horarios y para diferentes días de la semana.

Consejos de uso: La batería de Litio tiene una duración de unos 5 años aproximadamente. Es aconsejable que el oxígeno líquido lo dosifique de forma intermitente para una mejor aplicación.



Cat.	Cód.	Producto	Euros
L	35543	Bioclean Control 1,1/1,5 bar	223,77
L	35542	Bioclean Control 2,2/1,5 bar	228,53

Bombas Dosificadoras Peristálticas

Bomba peristáltica MyPool

Bomba peristáltica del pH o redOx con un caudal 1,6lt./h. y 1,5 bar. Modo de dosificación proporcional para conseguir el valor de consigna. Se suministra con electrodo pH o RX, porta electrodos, y soluciones tampón. Protección IP65.

Ideal para: Piscinas residenciales

Valor añadido: Las bombas peristálticas son ideales para bombear productos químicos porque el fluido y gracias a su simplicidad y avanzada tecnología, tienen un coste bajo respecto a otro tipo de bombas, tanto de fabricación como de mantenimiento.

Display retroiluminado, 2 líneas y 16 caracteres multiidioma.

Test calidad electrodos.

Puede utilizarse como pH o RedOx cambiando la programación

Consejos de uso: Anualmente se aconseja cambiar el tubo de santopreno, para que tenga la suficiente elasticidad. También se aconseja en grasar el rotor, o aquellas partes que sufren un desgaste por el movimiento rotativo. Si quiere modificar el corrector de pH de un minorador a un incrementador o viceversa, se podrá realizar mediante el propio teclado del equipo.

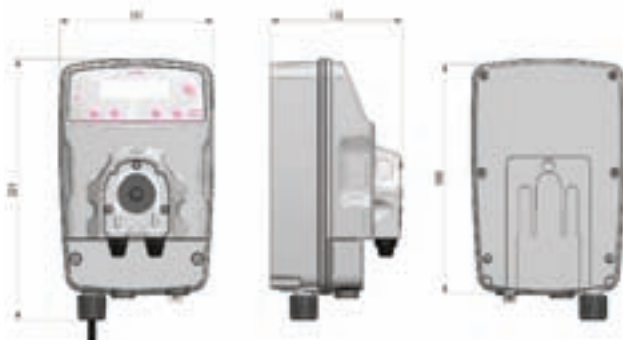

Cat.	Cód.	Producto	Euros
L	57151	Bomba dosificadora Peristáltica Mypool pH 1.6l 1.5b	351,92
L	57152	Bomba dosificadora Peristáltica Mypool Rx 1.6l 1.5b	351,92

Bomba peristáltica constante

Bomba peristáltica con ajuste de flujo de 0 a 100%. Dimensiones:137x90x109mm. El flujo se controla ajustando la velocidad del motor mediante un potenciómetro situado en la parte frontal de la bomba. Compuesta de un interruptor de encendido y apagado y un led verde que indica que la bomba está en funcionamiento. La cubierta contiene un cojinete para tener un mejor apoyo del eje.

Ideal para: Piscinas residenciales

Valor añadido: Las bombas peristálticas son ideales para bombear productos químicos porque el fluido y gracias a su simplicidad y avanzada tecnología, tienen un coste bajo respecto a otro tipo de bombas, tanto de fabricación como de mantenimiento.

Consejos de uso: Anualmente se aconseja cambiar el tubo de santopreno, para que tenga la suficiente elasticidad. También se aconseja engrasar el rotor, o aquellas partes que sufren un desgaste por el movimiento rotativo.



Cat.	Cód.	Producto	Euros
L	57149	Bomba dosificadora Peristáltica 1 lt./h. 3 Bar.	119,34
L	57638	Bomba dosificadora Peristáltica 4 l/h 3 Bar	132,67

Bombas Dosificadoras de Membrana

Bomba Class On-off de dosificación constante

Bomba de membrana de dosificación constante y caudal regulable manualmente con un potenciómetro que determina la frecuencia de las inyecciones. Rango de regulación de 0 a 100% y del 0-20%.

Ideal para: Piscina pública

Valor añadido: Máxima precisión
Mantenimiento mínimo
para montaje en la pared o de pie
funcionamiento simple y seguro
fabricadas con materiales más resistentes
no requieren lubricación

Consejos de uso: Cuando aparece aire en la tubería de aspiración deberá de purgar el aire abriendo la válvula de purga, previamente habrá conectado la salida de la válvula de purga a un cubo o a un tubo para que no salpique el producto químico. Este equipo debe de ir comandado por un equipo de control y regulación con salida de tensión 230Vac para la dosificación.



Cat.	Cód.	Producto	Euros
L	65983	Bomba dosificadora Class On-Off 02. 2 l/h 5 bar	189,22
L	65984	Bomba dosificadora Class On-Off 05. 5 l/h 7 bar	198,37
L	65985	Bomba dosificadora Class On-Off 10. 10 l/h 5 bar	241,63
L	65986	Bomba dosificadora Class On-Off 20. 20 l/h 3 bar	269,08

Bombas dosificadoras proporcionales

Bomba dosificadora de membrana ideal para ir conectada a un transmisor/indicador o a otro dispositivo, el cual da una señal de 4 a 20 mA.

Dosificación proporcional a la señal recibida: a mayor señal, mayor flujo de la bomba. También puede adaptarse a la operación inversa: a mayor señal, menor flujo. Permite trabajar en distintos modos de funcionamiento, entre ellos el manual. Preparado para incorporar la función del control de nivel.

Ideal para: Piscina pública

Valor añadido: Máxima precisión
Mantenimiento mínimo
para montaje en la pared o de pie
funcionamiento simple y seguro
fabricadas con materiales más resistentes
no requieren lubricación

Consejos de uso: Cuando aparece aire en la tubería de aspiración deberá de purgar el aire abriendo la válvula de purga, previamente habrá conectado la salida de la válvula de purga a un cubo o a un tubo para que no salpique el producto químico.



Cat.	Cód.	Producto	Euros
L	65987	Bomba dosificadora Class Proporcional 05. 5 l/h 7 bar	372,29
L	65988	Bomba dosificadora Class Proporcional 10. 10 l/h 5 bar	378,40
L	65989	Bomba dosificadora Class Proporcional 20. 20 l/h 3 bar	415,00

Bombas Dosificadoras

Bombas dosificadoras Class combi pH/RedOx

Bombas de membrana Class Combi pH o RedOx con caudal constante. Incorporan un dispositivo de medición y regulación del potencial RedOx y del valor pH, respectivamente. El microcontrolador dispone de un sistema ON/OFF y proporcional. El electrodo, el cable, las soluciones patrón y el portaelectrodo se adquieren a parte.

Ideal para: Piscinas residenciales y pública

Valor añadido: Máxima precisión. Mantenimiento mínimo para montaje en la pared o de pie. Funcionamiento simple y seguro. Fabricadas con materiales más resistentes. No requieren lubricación

Consejos de uso: Cuando aparece aire en la tubería de aspiración deberá de purgar el aire abriendo la válvula de purga, previamente habrá conectado la salida de la válvula de purga a un cubo a un tubo para que no salpique el producto químico. Recalibrar el electrodo de pH cuando la lectura del display de la bomba difiera del análisis fotométrico de la muestra de agua del vaso de la piscina. Si tiene que hibernar el equipo deberá guardar el electrodo de pH en solución conservadora o en agua de red. Cuando se pone la corriente para la primera vez parpadea pH, si se pulsa OK se conseguirá la bomba para el pH.

Si no con los botones + o - se puede "shiftear" (pasar) a RedOx y pulsando OK se tendrá la bomba para trabajar como Class Combi RedOx.

Si por error se marca RedOx en lugar de pH o viceversa, hay una manera sencilla hasta que pH parpadea otra vez. Si se pulsan el botón MENU/OK mas ESC a la vez se hace un reset y tendrás pH sobre la pantalla parpadeando. Básicamente, las funciones de las bombas de pH y RedOx están integradas en un sólo modelo.



Cat.	Cód.	Producto	Euros
L	65979	Bomba dosificadora Class Combi pH or Rx 2 l/h 5 bar	383,87
L	65980	Bomba dosificadora Class Combi pH or Rx 5 l/h 7 bar	391,18
L	65981	Bomba dosificadora Class Combi pH or Rx 10 l/h 5 bar	435,77

Panel completo Class pH-Rx

Bombas de membrana Class Combi pH o RedOx con caudal constante. Incorporan un dispositivo de medición y regulación del potencial RedOx y del valor pH, respectivamente. El microcontrolador dispone de un sistema ON/OFF y proporcional. El electrodo, el cable, las soluciones patrón y el portaelectrodo, el filtro y el panel están incluidos.

Ideal para: Piscinas públicas

Valor añadido: Máxima precisión. Mantenimiento mínimo. Funcionamiento simple y seguro. Fabricadas con materiales más resistentes. No requieren lubricación

Cat.	Cód.	Producto	Euros
L	66522	Panel completo Class pH-Rx	1.157,97



Bombas Dosificadoras

Accesorios para bombas Class y My Pool

Cat.	Cód.	Producto	Euros
L	21538	Electrodo pH 5 metros BNC Plástico	92,67
L	21539	Electrodo Rx 5 metros BNC Plástico	97,89
L	60649	Electrodo Rx Electrolisis salina 3ml Bnc Plástico	234,60
L	21540	Portaelectrodo pH/Rx	42,08
L	41227R0024	Portaelectrodo con junta reforzado My Pool	111,18
L	41226R0011	Kit Instalacion Bomba Rx	106,94
L	21532R0004	Kit instalación para combi pH: electrodo pH + soluciones patrón 7 y 9 + portaelectrodo	124,54
L	24107	Sonda de nivel compuesta de la placa de fijación y el filtro de la sonda.	20,87

Las soluciones patrón o amortiguadoras son una mezcla, en concentraciones relativamente elevadas, de un ácido débil y sales hidrolíticamente activas. Ante la adición de un ácido o una base, son capaces de reaccionar oponiendo su parte de componente básico o ácido para mantener fijo el pH, o sea, que sirven para estabilizar el pH. Las soluciones tampón ácidas tienen un pH inferior a 7 y soluciones tampón alcalinas tienen un pH superior a 7.

Reactivos para la calibración y recambios

Soluciones Patrón

Cat.	Cód.	Producto	Ud/caja	Euros
L	01309	Solución Patrón pH 4 250 cc para electrodos pH	20	8,97
L	01310	Solución Patrón pH 7 250 cc para electrodos pH	20	9,00
L	01311	Solución Patrón pH 9 250 cc para electrodos pH	20	8,68
L	01312	Solución Patrón RedOx 465 mV de 250 cc para electrodos	20	43,53
L	56238	Solución Patrón medida conductividad 1413 $\mu\text{S}/\text{cm}$	120	9,91
L	45778	Solución Patrón medida conductividad 12,89 mS/cm	120	46,37



Soluciones

Cat.	Cód.	Producto	Ud/caja	Euros
L	01313	Solución Limpiadora 250 cc para electrodos	20	8,72
L	16323	Solución para guardar Electrodo de pH y RedOx 250 cc	20	8,72

Las soluciones patrón son soluciones tamponadas que se utilizan para realizar las calibraciones de los electrodos de los equipos de control y regulación (Guardian, Vigilant) y bombas dosificadoras (My Pool, Class Combi)

Dosificadores de tabletas

Dosiclor Maxi

Dosificador flotant en formato maxi. Tiene capacidad para 1 Kg. de tabletas de Tricloro CTX-370 y CTX-373.

Ideal para: Piscinas residenciales de hasta 30 m³.

Valor añadido: Mejor homogenización y distribución del producto que está en su interior en toda la masa de agua. Para tabletas de 20 g

Consejos de uso: Verificar que está bien regulada la rejilla de dosificación y comprobar que el contenido de tabletas se ajusta a la dosis necesaria para esa piscina



Cat.	Cód.	Producto	Ud/caja	Euros
L	08466CTK	Dosiclor Maxi: capacidad de 5 tabletas/200 g tableta. Dimensiones D85cm x H139 cm	8	13,27

Dosificadores de cloro/bromo en línea

Dosificadores en Bypass contruidos en materiales plásticos inalterables (ABS) para colocar en el lado de impulsión de la bomba, con capacidad de 5 Kg. de tabletas para tricloro CTX-370 y CTX-373 para piscinas de hasta 100 m³ y bromo CTX-130 para piscinas de hasta 50 m³. Construido en materiales plásticos inalterables y con conexiones 1½". Se suministra con 2 válvulas de regulación. Están dotados de una válvula antiretorno la cual asegura un correcto flujo del agua impidiendo que invierta su dirección en el by-pass. Incluye cierre con doble sistema de seguridad en la tapa y purga de agua.

Ideal para: Piscinas residenciales

Valor añadido: Contruidos en material resistente al cloro y al bromo con agentes anticorrosivos. Mejor disolución de las tabletas de cloro o de bromo, dosifica de forma semiautomática el producto desinfectante. Funcionamiento simple y seguro y muy fácil instalación con un mantenimiento mínimo. Se adaptan a cualquier piscina o spa y son regulables según el tamaño de la piscina. No necesitan corriente eléctrica.

Consejos de uso: Antes de empezar a utilizar un dosificador de tabletas, léase detenidamente el Manual de Instrucciones. Se instala en la línea de retorno, en by-pass, en el lado de salida del filtro hacia la piscina, aguas abajo. Ir ajustando la válvula de regulación en función de la demanda de cloro y el contenido de tabletas que hay en el dosificador. Funcionan únicamente con tabletas de disolución lenta de cloro y bromo (Compactos de Tricloro y Bromo en Tabletetas). Nunca deben de introducir tabletas de oxígeno, ni tabletas de hipoclorito cálcico, ni mezclar tabletas de Cl con Br y nunca productos en polvo, granulados o de disolución rápida.

Para la hibernación vaciar siempre el dosificador y sacar la carga de su interior.

Tenga precaución cuando tenga que abrir el dosificador y siga exactamente las instrucciones. Desconectar la bomba. ¡Protegerse las manos y los ojos y no respirar los gases del dosificador!

Para encontrar el caudal ideal recomendamos medir el valor residual de cloro libre o bromo en el agua con las Tiritas de prueba, con un Comparador (método DPD) o un Pooltester (método DPD).



Cat.	Cód.	Producto	Euros
L	IDS0300	Dosificador en línea Cl/Br - 2,5 Kg.	90,15

Dosificadores de tabletas

Dosificador Clorimax

Equipo dosificador de tabletas de tricloro CTX-370 y tabletas de bromo CTX-130 con válvula de seguridad automática, construido en material resistente al cloro y al bromo. Su gran capacidad (aprox. 20 a 30 kg de tabletas) le confiere una autonomía para varios días. Su instalación se realiza siempre en by-pass (offline). Se recomienda realizar la instalación siempre con tubería de PVC rígido. Incorpora de serie una válvula de seguridad automática mediante la cual se asegura que la presión máxima en el interior del Clorimax nunca supere los 2,5 - 3 kg.



Ideal para: Equipo dosificador para tabletas de CTX-370 para piscinas públicas de 200 a 500 m³ y tabletas de bromo CTX-130 de 150 a 300 m³ con válvula de seguridad automática y capacidad de 40L.

Valor añadido: El dosificador Clorimax nos permite aplicar los productos CTX-370, CTX-373 tabletas de tricloro y CTX-130 tabletas de bromo de una forma continua, logrando la correcta desinfección del agua de piscina.

- Gran capacidad y autonomía de la desinfección
- Mantenimiento casi nulo
- Funciona con corriente eléctrica
- La dosificación precisa de cloro o bromo
- Fácil instalación

Consejos de uso: Su funcionamiento es muy sencillo. Se llena el Clorimax con compactos y se regula la Válvula de entrada para conseguir la concentración deseada de cloro o bromo en el agua. Su gran capacidad le confiere una gran autonomía. Anualmente se recomienda verificar el correcto funcionamiento de la válvula de seguridad y proceder a su limpieza si es necesario. Siempre debe de asegurarse que cuando se tenga que revisar o reponer la carga del Clorimax, éste deberá de ponerse en funcionamiento un mínimo de 30 minutos antes de ser abierto. Se recomienda por su seguridad que lea detenidamente las instrucciones del Clorimax. No deben de mezclarse tabletas de cloro con las de bromo, ni utilizar las tabletas de multifunción.

Cat.	Cód.	Producto	Euros
L	11999	Clorimax 40 lt. con válvula de seguridad	626,00

Cat.	Cód.	Producto	Euros
L	11998	Clorimax 60 lt. con válvula de seguridad	630,91

VENTAJAS

- Gran capacidad y autonomía de la desinfección
- Mantenimiento casi nulo
- Funciona con corriente eléctrica
- La dosificación precisa de cloro o bromo
- Fácil instalación

Modelo	Clorimax 40l.	Clorimax60l.
Válvula de seguridad	si	si
D	380	458
H	705	720
M	515	500
N	260	260
Peso (kg)	14	16
Conexiones	3/4"	1"
Volumen de piscina Cl. (m ³)	200-500	500-1000
Volumen de piscina Br. (m ³)	150-300	150-450
Capacidad (Kg. de CTX-370 / CTX-373 / CTX-130)	20	25-30

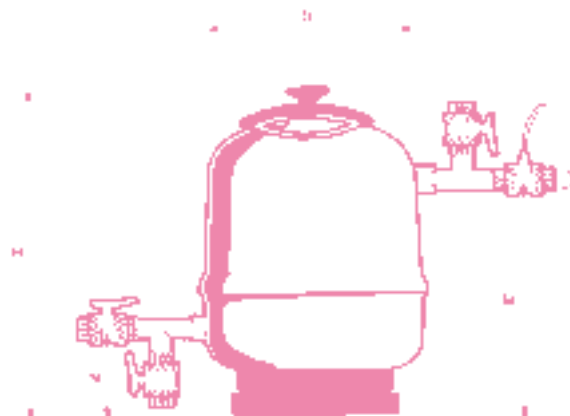

Dosificadores de tabletas

Válvula motorizada PVC

Válvulas construidas en PVC con accionamiento eléctrico para maniobrar la apertura de la misma y permitir la entrada y salida de agua del dosificador Clorimax

Ideal para: Equipos dosificadores Clorimax

Valor añadido: Permiten una gran circulación de agua sin llegar a tener pérdida de carga



Cat.	Cód.	Producto	Euros
C08	05367	Válvula motorizada con bloque de seguridad D25mm	1.010,07
C08	05368	Válvula motorizada con bloque de seguridad D32mm	1.013,24
C08	05369	Válvula motorizada con bloque de seguridad D40mm	1.021,88
C08	31422	Válvula motorizada D25mm	396,13
C08	31423	Válvula motorizada D32mm	400,15
C08	31424	Válvula motorizada D40mm	406,96
L	57643	Conjunto maniobra válvula motorizada	242,35







TRATAMIENTO DEL AGUA

EQUIPOS DE DESINFECCIÓN

- Electrólisis salina
- Calibración de electrodos
- Gama especial de tratamiento para piscinas con electroclorador
- Desinfección Ultravioleta



Electrólisis de Sal, la solución más sana y cómoda para la desinfección



Inspirado en la naturaleza, los sistemas de electrólisis salina generan cloro a partir de la sal común disuelta en el agua. La sal necesaria para su funcionamiento debe ser añadida una sola vez a la piscina en una concentración de 4-6 g./l. (6 veces inferior a la del agua del mar) y similar a un suero fisiológico o a la lágrima humana.

Electrólisis salina

CTX pone la tecnología al servicio del tratamiento del agua. Presentamos una completa gama de equipos para cubrir todas las necesidades. Un sistema de desinfección que mejora la calidad del agua, evitando la manipulación y almacenamiento de productos químicos peligrosos y simplificando el mantenimiento de la piscina, permitiendo la opción de un sistema de tratamiento seguro y totalmente automático.

- **FÁCIL INSTALACIÓN**
- **SISTEMAS AUTOLIMPIANTES**
- **VERSIONES CON CONTROL pH INTEGRADO**
- **NO MÁS OJOS IRRITADOS**
- **NO MÁS PIEL SECA**
- **AGUA PURA EN TODO MOMENTO**

SALUD

El único producto añadido al agua es SAL COMÚN

El agua funciona como antiséptico

Salinidad similar a la de una lágrima (4-6 gr./l.)

No se manipulan productos químicos corrosivos

SEGURIDAD

No se utilizan productos químicos peligrosos. No existe riesgo de contaminación con productos de alta toxicidad

No necesita almacenamiento de productos inflamables

No existe ningún riesgo de tipo eléctrico. Se trabaja a bajo voltaje

AHORRO

La sal permanece en el agua con ciclos de auto-regeneración. Frecuencia de renovación del agua muy baja al no acumularse subproductos

El 90% de los gastos en productos químicos son eliminados, sólo se consume estabilizante (la primera vez) y reductor de pH

El consumo eléctrico del equipo es similar al de una bombilla (50 -200 W)

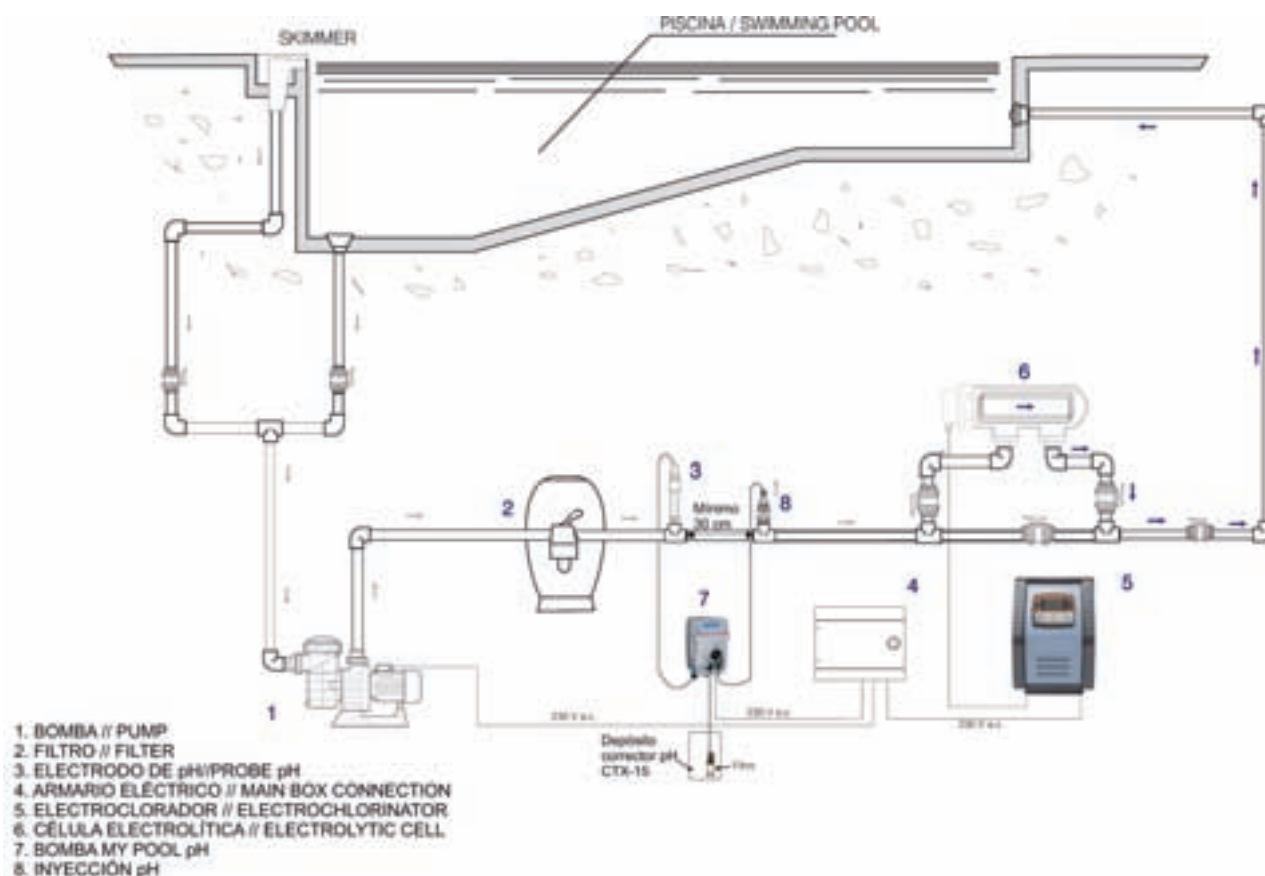

Electrólisis salina

Electrocloradores E series

Con los equipos de electrolisis de sal E Series, se consigue un nuevo hito, en lo que a capacidad de control y facilidad de uso se refiere.

Ideal para: piscinas residenciales

Valor añadido: Control

La dosificación manual con el cloro líquido o granulado puede ser incorrecta. Una sobredosificación puede causar irritación de ojos, piel... y un fuerte olor a cloro. Los equipos E Series generan constantemente el nivel de cloro requerido. Todo lo que se precisa hacer es reajustar de vez en cuando el nivel de sal en el agua.

Facilidad de uso

Desde la zona de control Touch, se puede ajustar la cantidad de cloro generado.

Piscina /spa

El cambio de modo piscina a modo spa puede ser difícil. El nivel de cloro requerido para una piscina es demasiado alto para un spa, así que el clorador de sal, simplemente se pararía o necesitaría ser desconectado para evitar que produzca demasiado cloro.

Autolimpieza

A intervalos determinados por el software inteligente que incluye el aparato, los equipos E Series invierten la polaridad de sus electrodos. Este proceso de autolimpieza elimina cualquier residuo existente en las placas, incrementando la vida útil de la célula y eliminando cualquier tipo de mantenimiento.

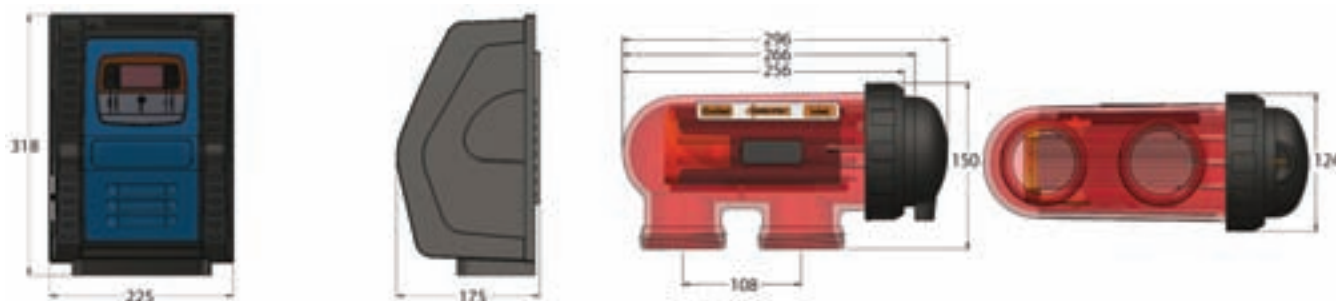

Cat.	Cód.	Producto	Euros
nuevo	L 67370	Clorador E-Series 15 g Cl/h	679,00
nuevo	L 67371	Clorador E-Series 25 g Cl/h	739,00
nuevo	L 67372	Clorador E-Series 35 g Cl/h	899,00

Modelo	Producción cloro	Tamaño de piscina recomendado	Número de placas
E15	15 g/h	60 m ³	6
E25	25 g/h	90 m ³	7
E35	35 g/h	120 m ³	9

Nota: Células compatibles con las de la gama Salt Expert de CTX Professional

Bombas Dosificadoras Peristálticas

Electrocloradores SaltExpert

Con los equipos de electrolisis de sal SaltExpert, se consigue un nuevo hito, en lo que a capacidad de control y facilidad de uso se refiere. El resultado es agua pura y cristalina.



Ideal para: Piscinas residenciales

Valor añadido: Control

La dosificación manual con el cloro líquido o granulado puede ser incorrecta. Una sobredosificación puede causar irritación de ojos, piel... y un fuerte olor a cloro. Los equipos SaltExpert generan constantemente el nivel de cloro requerido. Todo lo que se precisa hacer es reajustar de vez en cuando el nivel de sal en el agua.

Facilidad de uso

Desde la zona de control Touch, se puede ajustar la cantidad de cloro generado.

SaltExpert equipos de electrolisis

Piscina /SPA

El cambio de modo piscina a modo spa puede ser difícil. El nivel de cloro requerido para una piscina es demasiado alto para un spa, así que el clorador de sal, simplemente se parará o necesitaría ser desconectado para evitar que produzca demasiado cloro.

Autolimpieza

A intervalos determinados por el software inteligente que incluye el aparato, los equipos SaltExpert invierten la polaridad de sus electrodos. Este proceso de autolimpieza elimina cualquier residuo existente en las placas, incrementando la vida útil de la célula y eliminando cualquier tipo de mantenimiento.

La gama SaltExpert posee un controlador inteligente que permite que el nivel de cloro generado baje automáticamente al nivel adecuado para un spa, y todo, simplemente apretando un botón.



Cat.	Cód.	Producto	Euros
L	46051	VX65 Salt Expert 6S Clorador salino 15 g Cl/h	786,52
L	46052	VX75 Salt Expert 7S Clorador salino 25 g Cl/h	888,36
L	46053	VX95 Salt Expert 9S Clorador salino 30 g Cl/h	1.073,44
L	65878	VX115 Salt Expert 11S Clorador salino 45 g Cl/h	1.120,00

Recambios SaltExpert

Cat.	Cód.	Producto	Euros
L	CLSE012	Recambio sólo Célula de Salt Expert 15g/h	270,52
L	CLSE024	Recambio sólo Célula de Salt Expert 25g/h	355,62
L	CLSE032	Recambio sólo Célula de Salt Expert 30g/h	440,45
L	CLSE045	Recambio sólo Célula de Salt Expert 45 gr/h	525,34
L	57654	Vaso transparente sin célula Salt Expert	27,04



SaltExpert	VX 65	VX 75	VX 95	VX115
Tamaño de piscina recomendado	60 m ³	90 m ³	120 m ³	150 m ³
Generación de cloro	15 g/h	25 g/h	30 g/h	45 gr/h
Dimensiones de embalaje	59x36x20 cm	59x36x20 cm	59x36x20 cm	59x36x20 cm
Peso del embalaje	15,7 Kg	15,7 Kg	15,7 Kg	15,7 kg

Electrólisis salina

Bomba peristáltica MyPool

Bomba peristáltica del pH o redOx con un caudal 2,2lt./h. y 1,5 bar. Modo de dosificación proporcional, para conseguir el valor de consigna. Se suministra con electrodo pH o RX, porta electrodos, y soluciones tampón. Protección IP65.

Ideal para: Piscinas residenciales

Valor añadido: Las bombas peristálticas son ideales para bombear productos químicos porque el fluido y gracias a su simplicidad y avanzada tecnología, tienen un coste bajo respecto a otro tipo de bombas, tanto de fabricación como de mantenimiento.

Consejos de uso: Anualmente se aconseja cambiar el tubo de santopreno, para que tenga la suficiente elasticidad. También se aconseja engrasar el rotor, o aquellas partes que sufren un desgaste por el movimiento rotativo. Si quiere modificar el corrector de pH de un minorador a un incrementador deberá de modificar desde la propia programación.

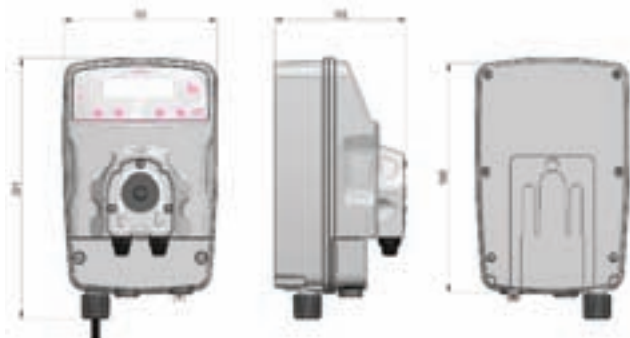

Cat.	Cód.	Producto	Euros
L	57151	Bomba dosificadora Peristáltica Mypool pH 1.6l 1.5b	351,92
L	57152	Bomba dosificadora Peristáltica Mypool Rx 1.6l 1.5b	351,92

Bomba peristáltica constante

Bomba peristáltica con ajuste de flujo de 0 a 100%. Dimensiones:137x90x109mm. El flujo se controla ajustando la velocidad del motor mediante un potenciómetro situado en la parte frontal de la bomba. Compuesta de un interruptor de encendido y apagado y un led verde que indica que la bomba está en funcionamiento. La cubierta contiene un cojinete para tener un mejor apoyo del eje.

Ideal para: Piscinas residenciales

Valor añadido: Las bombas peristálticas son ideales para bombear productos químicos porque el fluido y gracias a su simplicidad y avanzada tecnología, tienen un coste bajo respecto a otro tipo de bombas, tanto de fabricación como de mantenimiento.

Consejos de uso: Anualmente se aconseja cambiar el tubo de santopreno, para que tenga la suficiente elasticidad. También se aconseja engrasar el rotor, o aquellas partes que sufren un desgaste por el movimiento rotativo.



Cat.	Cód.	Producto	Euros
L	57149	Bomba dosificadora Peristáltica 1 lt./h. 3 Bar.	119,34
L	57638	Bomba dosificadora Peristáltica 4 lt./h. 3 Bar	132,67

Electrólisis salina

Sprint Chlore

Electroclorador que transforma el agua ligeramente salada de su piscina en agua clorada. Sprint Chlore posee electrodos de titanio de recubrimiento autolimpiable por inversión de polaridad electrónica, microprocesador y detector de caudal incluido.

Cat.	Cód.	Producto	Euros
L	44362	Sprint Chlore Junior CT-12 para piscinas de hasta 60 m ³	1.082,89
L	44363	Sprint Chlore Sénior CT-24 para piscinas de hasta 120 m ³	1.237,16
L	44364	Sprint Chlore Plus CT-32 para piscinas de hasta 150 m ³	1.449,24

Sprint Chlore pH

Electroclorador que transforma el agua ligeramente salada de su piscina en agua clorada, además incluye una sonda pH que detecta si los niveles de pH son los correctos y en caso de no serlo, dosifica el producto químico necesario para corregirlos (bomba dosificadora 57149 no incluida). Basta con insertar el electrodo suministrado en la línea de retorno del agua a la piscina y el sistema se encarga automáticamente de la visualización y corrección del pH del agua.



Cat.	Cód.	Producto	Euros
L	44365	Sprint Chlore Junior CT-12pH opción pH para piscinas de hasta 60 m ³	1.553,97
L	44366	Sprint Chlore Sénior CT-24pH opción pH para piscinas de hasta 120 m ³	1.764,03
L	44367	Sprint Chlore Plus CT-32pH opción pH para piscinas de hasta 150 m ³	1.857,63

Especificaciones Técnicas	Junior	Senior	Plus
	CT-12/CT-12pH/CT-12pH+Rx	CT-24/CT-24pH/CT-24pH+Rx	CT-32/CT-32pH/CT-32pH+Rx
Producción (g/h)	10-12 g/h	20-24 g/h	25-32 g/h
Tensión de servicio (ac)	230 V / 50-Hz		
Salida	12 A (2x6A)	24 A (2x12A)	32 A (2x16A)
Detector de flujo	Detector gas		
Rango de salinidad /Temp	4 - 6 g/l / +15-40°C		
Caudal mínimo	2 m ³ /h	4 m ³ /h	6 m ³ /h
Electrodos	Titanio con recubrimiento AUTO-LIMPIANTE. Duración estimada 4.000-7.000 horas de funcionamiento (según tipo de agua)		
Nº Electrodo	5	7	7
Control de producción	0-100% (6 niveles de producción)		
Control cobertor	Entrada para contacto libre de tensión. Reducción de prod. al 10% de su valor nominal con cobertor cerrado.		
Inversión polaridad	Programable 2 ⁽¹⁾ / 3 horas (jumper en placa de control) + modo test		
Control externo	Entrada para contacto libre de tensión habilitada mediante jumper en placa de control lógica: ON (contacto cerrado) / OFF (contacto abierto)		
Protección nivel sal	Protección automática de producción		
Material	Derivado metacrilato		
Conexión a tubería	Encolado con adhesivo para tubo PVC Ø63 mm		
Presión máx. recomend.	1 Kg/cm ²		
Temperatura de trabajo	Menos de 40°C		

(1) Valor por defecto de fábrica

Electrólisis salina

Sprint Chlore pH y Redox

Electroclorador que transforma el agua ligeramente salada de su piscina en agua clorada, además incluye una sonda pH que detecta si los niveles de pH son los correctos y en caso de no serlo, dosifica el producto químico necesario para corregirlos. Por otra parte, una óptima cloración salina debería basarse en el control óptimo de los niveles de pH y cloro. El nuevo equipo Sprint Chlore con control de pH y Redox integrado, analiza el cloro residual y el pH, deteniendo la dosificación, cuando el análisis conseguido de cada uno de ellos marca el nivel óptimo. Este equipo incluye sondas de pH y RedOx, soluciones patrón y portasondas específico.

Ideal para: Piscinas residenciales.

Valor añadido: Equipo de pequeñas dimensiones y gran fiabilidad que genera cloro a partir de la sal común disuelta en el agua. La sal necesaria para su funcionamiento debe ser añadida una sola vez a la piscina en una concentración de 4-6 g./l. (6 veces inferior a la del agua del mar) y similar a un suero fisiológico. Además con la opción pH y Redox, podrá despreocuparse de tener que medir y dosificar el producto químico para controlar el pH y nivel de cloro, ya que Sprint Chlore lo hará por usted.

Consejos de uso: Revisar que la concentración de sal en el agua esté comprendido entre 4-6 g/L, la alcalinidad 60-120 ppm. La producción de cloro debe de estar en la posición que mantenga los niveles de cloro adecuados (0.5-1.5ppm). Nunca deberá raspar ni cepillar la célula o los electrodos. Verificar regularmente que el pH del agua coincide con el del equipo y la concentración de cloro se corresponde con el RedOx del equipo (a un mismo pH). En piscinas con fuerte insolación o utilización intensiva, esa aconsejable mantener una concentración de 20-30 ppm de estabilizante (ácido isocianúrico), será de gran ayuda para evitar la destrucción del cloro libre presente en el agua por la acción de la luz solar. Verificar que cuando funcione el equipo no esté cerrado el paso del agua a través del mismo.



Cat.	Cód.	Producto	Euros
L	49633	Sprint Chlore Junior 10-12 g/h opción pH y RedOx para piscinas de hasta 60 m ³	2.456,05
L	49634	Sprint Chlore Senior 20-24 g/h opción pH y RedOx para piscinas de hasta 120 m ³	2.548,06
L	49635	Sprint Chlore Plus 25-32 g/h opción pH y RedOx para piscinas de hasta 150 m ³	2.748,14

Descripción	Junior pH/Rx	Senior pH/Rx	Plus pH/Rx
Rango de medida	0.0 - 9.9 (pH) / 0 - 999 mV (ORP)		
Rango de control	7.0 - 7.8 (pH) / 600 - 850 mV (ORP)		
Precisión	± 0.1 pH / ± 1 mV		
Calibración	Automática mediante disoluciones patrón		
Salidas de control	Una salida 230 V / 500 mA para conexión de bomba dosificadora		
Sensores pH/ORP	Cuerpo en epoxy de 12x15 mm, de unión sencilla, 0-80°C, sonda Azul pH 0-14, sonda Roja ORP 0-100 mV		

Electrólisis salina

Electrodo Recambio para Sprint Chlore

Cat.	Cód.	Producto	Euros
L	CLEL012	Electrodo Recambio New D-12 Junior	392,31
L	CLEL024	Electrodo Recambio New D-24 Sénior	585,32
L	CLEL032	Electrodo Recambio New D-32 Plus	802,25



Vaso célula transparente sin accesorios

Cat.	Cód.	Producto	Euros
L	57655	Vaso célula sin accesorios	116,57

Bomba peristáltica constante

Bomba peristáltica con ajuste de flujo de 0 a 100%. Dimensiones:137x90x109mm. El flujo se controla ajustando la velocidad del motor mediante un potenciómetro situado en la parte frontal de la bomba. Compuesta de un interruptor de encendido y apagado y un led verde que indica que la bomba está en funcionamiento. La cubierta contiene un cojinete para tener un mejor apoyo del eje. Sólo para equipos Sprint Chlore pH & Sprint Chlore pH/RedOx



Ideal para: Piscinas residenciales, con equipos Sprint Chlore pH & Sprint Chlore pH & Rx.

Valor añadido: Las bombas peristálticas son ideales para bombear productos químicos porque el fluido y gracias a su simplicidad y avanzada tecnología, tienen un coste bajo respecto a otro tipo de bombas, tanto de fabricación como de mantenimiento.

Consejos de uso: Anualmente se aconseja cambiar el tubo de santopreno, para que tenga la suficiente elasticidad. También se aconseja engrasar el rotor, o aquellas partes que sufren un desgaste por el movimiento rotativo.

Cat.	Cód.	Producto	Formato	Uni./caja	Euros
L	57149	Bomba dosificadora Peristáltica 1 lt./h. 3 Bar.	1 un.	1	119,34

Electrólisis salina

Bomba Class On-off de dosificación constante

Bomba de membrana de dosificación constante y caudal regulable manualmente con un potenciómetro que determina la frecuencia de las inyecciones. Rango de regulación de 0 a 100% y del 0-20%. Sólo para equipos Sprint Chlore pH & Sprint Chlore pH/RedOx



Ideal para: Piscina pública, con equipos Sprint Chlore pH & Sprint Chlore pH & Rx.

Valor añadido: Máxima precisión.
Mantenimiento mínimo para montaje en la pared o de pie funcionamiento simple y seguro fabricadas con materiales más resistentes no requieren lubricación.

Consejos de uso: Cuando aparece aire en la tubería de aspiración deberá de purgar el aire abriendo la válvula de purga, previamente habrá conectado la salida de la válvula de purga a un cubo a un tubo para que no salpique el producto químico. Este equipo debe de ir comandado por un equipo de control y regulación con salida relé 230 V ac.

Cat.	Cód.	Producto	Euros
L	65984	Bomba dosificadora Class On-Off de dosificación constante 05. 5 l/h 7 bar	198,37

Recambios para Sprint Chlore

Cat.	Cód.	Producto	Ud/caja	Euros
L	21538	Electrodo pH 5mL plástico	1	92,67
L	21539	Electrodo Rx electrolisis salina	1	97,89
L	01309	Solución patrón pH 4	1	8,97
L	01310	Solución patrón pH 7	1	9,00
L	01312	Solución patrón RedOx 465 mV	1	43,53
L	56238	Solución patrón RedOx 650 mV	1	9,91
L	01313	Solución limpiadora	1	8,72



Calibración de electrodos

Soluciones Patrón

Cat.	Cód.	Producto	Ud/caja	Euros
L	01309	Solución Patrón pH 4 250 cc para electrodos	20	8,97
L	01310	Solución Patrón pH 7 250 cc para electrodos	20	9,00
L	01311	Solución Patrón pH 9 250 cc para electrodos	20	8,68
L	01312	Solución RedOx 250 cc para electrodos	20	43,53
L	01313	Solución Limpiadora 250 cc para electrodos	20	8,72
L	16323	Solución para guardar Electrodos de pH 250 cc	20	8,72



UV Health, equipos de desinfección ultravioleta



La esterilización a partir de radiación ultravioleta tiene como aplicación muy importante el tratamiento de aguas de piscinas. La radiación sobre los gérmenes presentes en el agua con ultravioletas, provoca daños sobre la estructura del ADN de bacterias impidiendo su división celular, causando su muerte. Esta acción es extremadamente eficaz con una longitud de onda de 254 nm, en una dosis de 25 mJ/cm², hasta 80 mJ/cm² para los distintos caudales que se requieran.

Desinfección Ultravioleta

Los sistemas de rayos ultravioletas UV-Health de CTX representan uno de los mejores métodos para la desinfección del agua alternativo o complementario al cloro, gracias al principio físico basado en que su energía es germicida.

La luz ultravioleta del sistema UV-Health emitida por las lámparas especiales de cuarzo es mortal para cualquier microorganismo (bacterias, virus, algas, etc...).

Además de la eficaz acción germicida de los rayos UV, las otras radiaciones UV emitidas causan la degradación fotoquímica de algunas sustancias tales como cloraminas. Los rayos ultravioleta emiten una energía fuerte, electromagnética y se encuentran en el espectro natural de la luz del sol. Ellos están en la escala de ondas cortas, invisibles, con una longitud de onda de 100 a 400 (nm) (1 nanómetro= 10^{-9} m).

Las dosis en piscinas residenciales son de $25\text{mJ}/\text{cm}^2$ y en piscinas públicas de $80\text{mJ}/\text{cm}^2$. Para obtener la máxima eficiencia del UV-Health, es muy importante que el sistema de filtración sea el adecuado a la instalación. Se recomienda el uso de desinfectante residual, como complemento al equipo UV-Health, para garantizar una desinfección permanente del agua mientras el equipo UV-Health permanece apagado.



Desinfección Ultravioleta Piscina Privada

Piscina privada - Equipo UV Health en Inox 316 L de baja presión

Equipos de desinfección Ultravioleta UV Health con lámparas de baja presión destinados a su aplicación en piscina privada. Actúan a 254 nm. de longitud de onda, la idónea para eliminar los microorganismos. Están contruidos en acero inoxidable 316 L, el mejor que existe.

Ideal para: Piscinas residenciales

Valor añadido: Verificar que cuando funcione el equipo no esté cerrado el paso del agua a través del mismo. La desinfección a partir de radiación ultravioleta tiene como aplicación muy importante el tratamiento de aguas de piscinas. La radiación sobre los gérmenes presentes en el agua con ultravioletas, provoca daños sobre la estructura del ADN de bacterias impidiendo su división celular, causando su muerte. Esta acción es extremadamente eficaz con una dimensión de onda de 254 nm, en una dosis de 25 mJ/cm², a los caudales indicados.

Consejos de uso: Asegurarse que el equipo funciona siempre que está en marcha la filtración y verificar las horas de trabajo para que cuando superen las 9000 horas se cambien las lámparas. Debe de existir un tratamiento químico puesto que no deja residual desinfectante en el agua, pudiéndose utilizar compuestos halogenados, oxígeno líquido, oxígeno sólido. Verifique que la entrada de agua del equipo sea por la parte inferior y la salida por la superior. Verificar que cuando funcione el equipo no esté cerrado el paso del agua a través del mismo.



Cat.	Cód.	Producto	Euros
L	35140	Equipo ultravioleta de baja presión para piscina privada UV Health 4000	1.467,31
L	33492	Equipo ultravioleta de baja presión para piscina privada UV Health 7000	1.641,24
L	33493	Equipo ultravioleta de baja presión para piscina privada UV Health 14000	1.818,62
L	33494	Equipo ultravioleta de baja presión para piscina privada UV Health 18000	1.989,09
L	33495	Equipo ultravioleta de baja presión para piscina privada UV Health 34000	2.316,65

Características Técnicas				
Modelo	Caudal (m ³ /h)	Dosis UV (mJ/cm ²)	Conexión hembra	nº de lámparas (w)
UV Health 4000	4	25	1 1/2"	1 x 40
UV Health 7000	7	25	2"	1 x 40
UV Health 14000	14	25	2"	1 x 80
UV Health 18000	18	25	2"	1 x 80
UV Health 34000	34	25	2"	2 x 80

Accesorios equipo UV Health en inox 316 L de baja presión

Cat.	Cód.	Producto	Euros
L	33503	Lámpara 40 W. para desinfección ultravioleta	78,55



Desinfección Ultravioleta Piscina Pública

Piscina pública - Equipo UV Health en Inox 316 L de baja presión

Equipos de desinfección Ultravioleta UV Healt con lámparas de baja presión destinados a su aplicación en piscina pública. Actúan a 254 nm. de longitud de onda, la idónea para eliminar los microorganismos. Están contruidos en acero inoxidable 316 L, el mejor que existe.

Ideal para: Piscina pública

Valor añadido: La desinfección, a partir de radiación ultravioleta, tiene como aplicación muy importante el tratamiento de aguas de piscinas. La radiación sobre los gérmenes presentes en el agua con ultravioletas, provoca daños sobre la estructura del ADN de bacterias impidiendo su división celular, causando su muerte. Esta acción es extremadamente eficaz con una dimensión de onda de 254 nm, en una dosis de 40 mJ/cm², a los caudales indicados.

Consejos de uso: Asegurarse que el equipo funciona siempre que está en marcha la filtración y verificar las horas de trabajo para que cuando superen las 12000 horas se cambien las lámparas. El agua del vaso de la piscina debe de tener un residual desinfectante preferiblemente halogenado, pudiéndose utilizar alternativamente oxígeno líquido (peróxido de hidrógeno). Verifique la entrada de agua del equipo sea por la parte inferior y la salida por la superior. Verificar que cuando funcione el equipo no esté cerrado el paso del agua a través del mismo.



Cat.	Cód.	Producto	Euros
L	64342	Equipo ultravioleta de baja presión para piscina pública UV Health 50	8.556,55
L	64343	Equipo ultravioleta de baja presión para piscina pública UV Health 60	10.392,26
L	64344	Equipo ultravioleta de baja presión para piscina pública UV Health 96	14.230,57
L	64345	Equipo ultravioleta de baja presión para piscina pública UV Health 125	17.598,57
L	34346	Equipo ultravioleta de baja presión para piscina pública UV Health 160	19.115,69

AM SERIES				
Modelo	Caudal	Dosis	Conexiones	n. de lámparas
AM 50	50	40	DN80	2 x 200
AM 60	60	40	DN80	2 x 200
AM 96	96	40	DN 100	3 x 200
AM 125	125	40	DN 150	4 x 200
AM 160	160	40	DN 150	4 x 200

Accesorios equipo UV Healt en inox 316 L de baja presión

Cat.	Cód.	Producto	Euros
L	33504	Lámpara 80 W. para desinfección ultravioleta	190,66
L	65344	Lámpara 200 W. para desinfección ultravioleta	467,76
L	33505	Tubo de Cuarzo para desinfección ultravioleta	79,77
L	34804	Junta para Tubo Cuarzo para desinfección ultravioleta	3,16

Opcionales especiales:

Cuadro eléctrico con diplay de radiación y control de T^a.

Tratamiento interno para agua de mar.

Salida analógica 4-20 mA.



UV Health 50/60



UV Health 125/160

Desinfección Ultravioleta Piscina Pública

Piscina pública - Equipo UV Health de media presión

Equipos de desinfección Ultravioleta UV Health con lámparas de media presión destinados a su aplicación en piscina pública. Estas lámparas cubren un espectro amplio, de emisión desde 240 a 310 nm aproximadamente, lo que permite una efectiva reducción de las cloraminas presentes en el agua. Gran tolerancia a los cambios de temperatura.



Ideal para: Piscina pública

Valor añadido: El equipo desinfecta y elimina cloraminas del agua de la piscina. Este método de desinfección es altamente seguro y ecológico, con el que se eliminan olor a cloro, irritación de la piel, enrojecimiento de los ojos, se protege la piscina contra bacterias, algas, gérmenes patógenos, etc.

La longitud del tubo de inoxidable, pulido interiormente por medio de electrólisis. El cuadro eléctrico incluye la lectura de radiación y el control por T^a.

Las lámparas UV-C instaladas en nuestros equipos, tienen una duración de hasta 6.000 horas. Se suministran con conexiones universales de PVC para facilitar su instalación y mantenimiento. 2 años de garantía contra cualquier defecto de fabricación. La lámpara y el tubo de vidrio de cuarzo quedan excluidos de la garantía.

Consejos de uso: Asegurarse que el equipo funciona siempre que está en marcha la filtración y verificar las horas de trabajo para que cuando superen las 6.000 horas se cambien las lámparas. El agua del vaso de la piscina debe de tener un residual desinfectante clorado. El detector de T^o debe de estar en la parte alta del equipo, se aconseja que se instale un detector de flujo para su funcionamiento. Verificar que cuando funcione el equipo no esté cerrado el paso del agua a través del mismo. Recomendamos el uso de un flujostato.

Cat.	Cód.	Producto	Euros
L	49792	Equipo ultravioleta de media presión para piscina pública UV Health MP 25 XL	13.060,34
L	34796	Equipo ultravioleta de media presión para piscina pública UV Health MP 40 XL	19.321,71
L	34797	Equipo ultravioleta de media presión para piscina pública UV Health MP 90 XL	21.076,80
L	34798	Equipo ultravioleta de media presión para piscina pública UV Health MP 130 XL	19.979,48
L	34799	Equipo ultravioleta de media presión para piscina pública UV Health MP 250XL	27.262,27
L	34800	Equipo ultravioleta de media presión para piscina pública UV Health MP 350	31.062,05
L	34801	Equipo ultravioleta de media presión para piscina pública UV Health MP 500	36.723,60
L	34802	Equipo ultravioleta de media presión para piscina pública UV Health MP 750	44.986,41
L	34803	Equipo ultravioleta de media presión para piscina pública UV Health MP 1200	57.992,69

Características Técnicas				
Modelo	Caudal (m ³ /h)	Dosis UV (mJ/cm ²)	Conexiones (mm.)	nº de lámparas (w)
UV Health MP 25 XL	33	60	2 1/2	1 x 600
UV Health MP 40 XL	55	60	DN 100	1 x 1000
UV Health MP 90 XL	120	60	DN 150	1 x 2000
UV Health MP 130 XL	170	60	DN 200	1 x 2500
UV Health MP 250 XL	333	60	DN 200	1 x 3500
UV Health MP 350	350	80	DN 200	2 x 2500
UV Health MP 500	500	80	DN 250	2 x 3500
UV Health MP 750	750	80	DN 300	3 x 3500
UV Health MP 1200	1200	80	DN 400	4 x 3500

Accesorios. Piscina Pública - equipo UV Health de media presión

Cat.	Cód.	Producto	Euros
L	38748	Lámpara 1000 W. para desinfección ultravioleta MP25 y MP40	508,41
L	38749	Lámpara 2000 W. para desinfección ultravioleta MP 90	545,55
L	38750	Lámpara 2500 W. para desinfección ultravioleta MP 130 (1 unidad) y MP 350 (2 unidades)	676,94
L	38751	Lámpara 3500 W. para desinfección ultravioleta MP 250 (1 unidad) MP 500 (2 unidades) MP 750 (3 unidades) y MP 1200 (4 unidades)	800,32
L	38752	Tubo de Cuarzo para MP 40/90 para desinfección ultravioleta	213,45
L	38753	Tubo de Cuarzo para MP 130 para desinfección ultravioleta	241,92
L	38754	Tubo de Cuarzo para MP 250/350 para desinfección ultravioleta	276,70
L	38755	Sensor Temperatura/Radiación para desinfección ultravioleta	841,18
L	50796	Flujómetro UV HEALTH MP 0,15 M/S	834,04
L	38756	Junta Tubo Cuarzo Serie MP para desinfección ultravioleta	12,65





TRATAMIENTO DEL AGUA

MATERIAL DE LIMPIEZA

- Limpiafondos Automáticos
- Limpiafondos Eléctrico
- Limpiafondos automáticos piscina pública
- Material de Limpieza



Limpiafondos inteligentes Typhoon. Eficacia y comodidad



Typhoon
TOP

THE BLUE EVOLUTION

“Los limpiafondos electrónicos proporcionan una limpieza a fondo de la piscina, tanto del suelo como de las paredes, incluyendo la línea de flotación.”



EFICACIA: Sistema extra de limpieza integrado que permite un mejor acabado incluyendo la línea de flotación (según modelo). Reducción del tiempo de ciclos de limpieza por su tecnología más avanzada.



CONTROL: Máximo control del aparato tanto en los tipos de limpieza como en los tiempos de puesta en marcha.



COMODIDAD: Fácil acceso superior y cómoda limpieza del filtro sin entrar en contacto con la suciedad.



DISEÑO: Nuevo diseño adaptado para su mayor confort en el manejo así como una imagen modernizada.

Limpiafondos Automáticos

La Gama Typhoon Top aún conserva toda la fiabilidad y garantía de los productos CTX, con los mayores avances tecnológicos del mercado. Esta nueva gama le permitirá disfrutar de una piscina limpia de la manera más eficaz, eficiente y cómoda posible.

Gracias a su sistema electrónico AquaSmart deja el suelo, la pared y la línea de flotación de la piscina totalmente limpios en un tiempo récord. Los modelos más avanzados también incorporan un eficaz sistema de limpieza integrado que unido a los dos cepillos PVA deja totalmente libre de suciedad cualquier superficie, incluyendo la línea de flotación.

Disponen de unos novedosos filtros de acceso superior que podrá limpiarlos de una forma mucho más sencilla, cómoda y sin entrar en contacto con la suciedad.





El nuevo sistema de navegación inteligente GYRO garantiza la máxima eficiencia en la limpieza. Un rendimiento superior gracias a la precisión en la trazada y los giros... para que en el mínimo tiempo su piscina esté lista para disfrutar!

VENTAJAS

La Plataforma Dual es un sistema innovador que unifica en un mismo bloque un motor de aspiración con dos motores de tracción, para sustituir el clásico sistema de tracción con correas alargando así la vida del robot y facilitando las tareas de cuidado y mantenimiento del equipo.

- Totalmente independiente del sistema de filtración
- Capacidad de cepillado
- Capacidad limpiar paredes y la línea de flotación (según modelo)
- Sistema de escaneo
- Fácil acceso superior y cómoda limpieza del filtro sin entrar en contacto con la suciedad.
- Sistema extra de limpieza integrado que permite un mejor acabado incluyendo la línea de flotación.
- Sistema de retención de suciedad independiente, permitiendo una menor realización de ciclos de filtrado
- Posibilidad de programaciones
- Completamente autónomo
- Reduce pérdida de agua por los lavados del filtro
- Ahorro en el consumo de producto químico



					
Suelo	Sí	Sí	Sí	Sí	Sí
Pared	Parcial	No	Si	Si	Si
Tamaño de la Piscina (m ²)	80	100	100	100	100
Ciclo de limpieza (h)	2	2	2	1.5/2	1.5/2/2.5
AquaSmart	No	Sí	Sí	Sí	Sí
Control remoto por APP	No	No	No	No	Sí
Extra sistema de limpieza	No	No	No	Cepillo oscilante	Cepillo oscilante
Posibilidad de trabajar con un temporizador externo	Sí	Sí	Sí	Sí	Sí
Timer interno	No	No	No	No	Sí
Cable de flotación (m)	14	16	16	18	18
Sistema electrónico antinudo	No	Gyro	Gyro	Gyro	Gyro
Carro	No	No	No	Sí	Sí
Caudal de agua filtrada (m ³ /h)	17	22	22	22	22
Filtro	Acceso inferior	Top access	Top access	Top access	Top access
Cepillos	PVA	PVA	PVA	PVA	PVA
Dimensiones	51 x 51 x 52	51 x 51 x 52	51 x 51 x 52	51 x 51 x 52	51 x 51 x 52
Peso (kg)	16	18	21	21	21
Motor de tracción:	Individual	Dual	Dual	Dual	Dual
Longitud de piscina recomendada:	12 m	15 m	15 m	15 m	15 m
Años de garantía:	2	2	2	2	2

Limpiafondos Automáticos Gama Top

nuevo

Typhoon Top 7 Duo

Es el limpiafondos perfecto para piscinas de hasta 100 m², incluye opción de trabajar con una App Wireless y dos motores que le permitirán llegar a la suciedad más localizada y dejar limpio cada rincón de la piscina. También incorpora un eficaz cepillo de limpieza basculante que unido a los cuatro cepillos PVA deja totalmente libre de suciedad cualquier superficie.

Dispone de unos novedosos filtros de acceso superior que podrá limpiarlos de una forma mucho más sencilla, cómoda y sin entrar en contacto con la suciedad.

El nuevo sistema de navegación inteligente GYRO garantiza la máxima eficiencia en la limpieza. Un rendimiento superior gracias a la precisión en la trazada y los giros...para que en el mínimo tiempo su piscina esté lista para disfrutar!

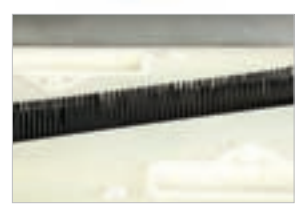

Ideal para: Piscina privada hasta 100 m².

Valor añadido: EXTRAS:
 Indicador estado del filtro (Leds)
 Programador interno: Opción de programación automática
 App Bluetooth
 Programa de adaptación a la forma de la piscina:
 Te permite registrar la forma de la piscina para una perfecta limpieza
 Sistema de detección de obstáculos - On/Off
 Posibilidad de trabajar con un reloj-programador externo
 Acceso Top
 Cepillo extra basculante



Consejos de uso: 3 PROGRAMAS:
 Programa 01: 1,5 horas de limpieza AquaSmart (sólo suelo)
 Programa 02: 2 horas de limpieza AquaSmart
 Programa 03: 2,5 horas de limpieza AquaSmart

Cat.	Cód.	Producto	Euros
D	67980	Limpiafondos Automático Typhoon Top 7 DUO	1.625,61



Typhoon Top 7 Duo

Suelo	Sí
Pared	Sí
Tamaño piscina (m ²)	100
Ciclo de limpieza (h)	1.5 / 2 / 2.5
Aquasmart	Sí
Cable de flotación (m)	18
Carro	Sí
Caudal de agua filtrada (m ³ /h)	22
Filtro	Top access
Motor de dirección	2
Motor de bombeo	1
APP AQUABOT RC	Sí
Cepillos	PVA
Especificaciones eléctricas	100-259 V/ 50-60 Hz / 150 W
Dimensiones (cm)	51 x 51 x 52
Peso (kg)	21

Limpiafondos Automáticos Gama Top

Typhoon Top 5 Duo

Limpiafondos recomendado para piscinas de hasta 100 m², con un peso mínimo y un diseño práctico y ergonómico, le permitirán dar una limpieza completa y perfecta a su piscina. Gracias a su sistema electrónico AquaSmart deja el suelo, la pared y la línea de flotación de la piscina totalmente limpios en un tiempo récord. El revolucionario sistema AquaSmart permite al limpiafondos cambiar de dirección en el fondo de la piscina sin necesidad de ningún otro mecanismo adicional.

También incorpora un eficaz sistema de limpieza basculante que unido a los dos cepillos PVA deja totalmente libre de suciedad cualquier superficie. Dispone de unos novedosos filtros de acceso superior que podrá limpiarlos de una forma mucho más sencilla, cómoda y sin entrar en contacto con la suciedad.

Incorpora 16 m de cable autoflotante y carrito de transporte. Funciona en ciclos de 1.5/2 horas e incluye indicador LED de limpieza de filtro y posibilidad de programación horaria.

El nuevo sistema de navegación inteligente GYRO garantiza la máxima eficiencia en la limpieza. Un rendimiento superior gracias a la precisión en la trazada y los giros...para que en el mínimo tiempo su piscina esté lista para disfrutar!



- Ideal para:** Piscina privada hasta 80 m²
- Valor añadido:**
 - EXTRAS:
 - Indicador estado del filtro (Leds)
 - Posibilidad de trabajar con un reloj programador externo
 - Acceso Top
 - Cepillo extra basculante
- Consejos de uso:** 3 PROGRAMAS:
 - Programa 01: 1.5 horas de limpieza AquaSmart
 - Programa 02: 2 horas de limpieza AquaSmart

Cat.	Cód.	Producto	Euros
D	67979	Limpiafondos automático Typhoon Top 5 DUO	1.201,91



Typhoon Top 5 DUO

Suelo	Sí
Pared	Sí
Tamaño piscina (m ²)	100
Ciclo de limpieza (h)	1.5 / 2
Aquasmart	Sí
Extra cepillo basculante	Sí
Cable de flotación (m)	18
Carro	Sí
Caudal de agua filtrada (m ³ /h)	22
Filtro	Top access
Motor de dirección	2
Motor de bombeo	1
Cepillos	PVA
Especificaciones eléctricas	100-259 V/ 50-60 Hz / 150 W
Dimensiones (cm)	51 x 51 x 52
Peso (kg)	21

Limpiafondos Automáticos Gama Top

Typhoon Top 4 Duo

Perfecto para piscinas de hasta 100 m², este limpiafondos gracias a su sistema electrónico unido a los cuatro cepillos de PVA deja el suelo, paredes y la línea de flotación de la piscina totalmente limpios. Dispone de unos novedosos filtros de acceso superior que podrá limpiarlos de una forma mucho más sencilla, cómoda y sin entrar en contacto con la suciedad. Incorpora 16 m de cable autoflotante y funciona en un ciclo de 2 horas.

El nuevo sistema de navegación inteligente GYRO garantiza la máxima eficiencia en la limpieza. Un rendimiento superior gracias a la precisión en la trazada y los giros...para que en el mínimo tiempo su piscina esté lista para disfrutar!



Ideal para: Piscina privada hasta 100 m²

Valor añadido: EXTRAS:
Posibilidad de trabajar con un reloj programador externo
Acceso Top

Consejos de uso: 1 PROGRAMA: 2 horas



Cat.	Cód.	Producto	Euros
D	67978	Limpiafondos automático Typhoon Top 4 Duo	1.014,00



Typhoon Top 4 Duo

Suelo	Sí
Tamaño piscina (m ²)	100
Pared	Sí
AquaSmart	Sí
Carro	No
Extra cepillo basculante	No
Ciclo de limpieza (h)	2
Posibilidad de trabajar con un temporización externo	Sí
Cable de flotación (m)	16
Caudal de agua filtrada (m ³ /h)	22
Filtro	Top access
Motor de dirección	2
Motor de bombeo	1
Cepillos	PVA
Especificaciones eléctricas	100-259 V/ 50-60 Hz / 150 W
Dimensiones (cm)	51 x 51 x 52
Peso (kg)	21

Limpiafondos Automáticos

Typhoon Top 3 Duo

Perfecto para piscinas de hasta 80 m², este limpiafondos gracias a su sistema electrónico unido a los cuatro cepillos PVA deja el suelo de la piscina totalmente limpio. Dispone de unos novedosos filtros de acceso superior que podrá limpiarlos de una forma mucho más sencilla, cómoda y sin entrar en contacto con la suciedad. Incorpora 16 m de cable autoflotante y funciona en un ciclo de 2 horas.

El nuevo sistema de navegación inteligente GYRO garantiza la máxima eficiencia en la limpieza. Un rendimiento superior gracias a la precisión en la trazada y los giros... para que en el mínimo tiempo su piscina esté lista para disfrutar!



Cat.	Cód.	Producto	Euros
D	67977	Limpiafondos automático Typhoon Top 3 DUO	833,26

Typhoon Top 3 DUO

Suelo	Sí
Pared	No
AquaSmart	Sí
Extra cepillo basculante	No
Tamaño piscina (m ²)	80
Ciclo de limpieza (h)	2
Posibilidad de trabajar con un temporización externo	Sí
Cable de flotación (m)	16
Caudal de agua filtrada (m ³ /h)	22
Filtro	Top access
Motor de dirección	2
Motor de bombeo	1
Cepillos	PVA
Especificaciones eléctricas	100-259 V/ 50-60 Hz / 150 W
Dimensiones (cm)	51x51x52
Peso (kg)	16

Typhoon 4

Ideal para piscinas de hasta 80 m², este robot limpia a fondo toda la piscina gracias a su sistema electrónico combinado con su cepillo de PVA. Ideal para limpiar el fondo y la línea de flotación. Viene con 14 m de cable y trabaja en un ciclo de 2-horas. Rendimiento superior gracias a la precisión en los giros que permiten alcanzar todos los rincones de la piscina. Incorpora de serie el filtro de bolsa. Compatible filtro de cartucho KIT000181 no incluido en el modelo.

Ideal para: Piscinas hasta 80 m²

Valor añadido: Limpia suelo y pared sin la línea de flotación. Incorpora la tecnología AquaSmart

Consejos de uso: 1 PROGRAMA: 2 horas



KIT000181
(no incluido)



Typhoon 4

Suelo	Sí
Pared	Limpia suelo y pared sin la línea de flotación
Dimensiones piscina (m2)	60
Ciclo de limpieza (h)	2
AquaSmart	No
Sistema extra de limpieza	No
Cable de flotación (m)	14
Carro	No
Caudal de agua filtrada (m3/h)	19
Filtro	Acceso inferior
Motor de dirección	1
Motor de bombeo	1
Cepillos	PVA
Especificaciones eléctricas	100-259 V/ 50-60 Hz / 150 W
Dimensiones (cm)	51x51x52
Peso (kg)	16

Cat.	Cód.	Producto	Euros
D	66019	Limpiafondos automático Typhoon 4	679,05

Limpiafondos Eléctrico

reactiON

Robots reactiON

El robot eléctrico Reaction cuenta con una de las mejores capacidades de limpieza del mercado en su categoría.

Su diseño elegante y ergonómico le permite desarrollar al máximo su capacidad de limpieza permitiéndole así el disfrute de su piscina en lugar de preocuparse por ella.

Ideal para: Disfrutarlo en todo tipo de Piscinas

- Valor añadido:**
- a. Transformador intuitivo
 - b. Extremadamente ligero
 - c. Acceso superior a los filtros
 - d. Nuevo formato de filtro para una limpieza mucho más cómoda
 - e. Mayor potencia de succión para recoger residuos
 - f. Dos tipos de filtro para limpieza diaria o limpieza extrema

Consejos de uso: 1 PROGRAMA: 3 horas



Cat.	Cód.	Producto	Euros
D	57352	Limpiafondos eléctrico reactiON	472,25

TIPO DE PISCINA

Tamaño piscina (m ²)	60
Forma piscina	Todos
Acabado piscina	Todos (liner, gresite etc...)

FUNCIONALIDAD

Método de propulsión	Jet
Suelo	Sí
Pared	No
Ciclo de Limpieza	1-2 horas
Temporizador externo	Sí
Cable de flotación (m)	12
Volumen de agua filtrada (m ³ /h)	18
Acceso al filtro	Top Access
Tipos de filtro	2 tipos (limpieza diaria/ limpieza extrema)
Capacidad del filtro	1575 cm ³ (2 x 787 cm ³)
Dimensiones (cm)	45.7 * 50.8 * 22.9
Peso (kg)	11.3
Garantía	2 años



Facilidad de uso
Easy to use



Ahorro de agua y recambios
Saving water and spare parts



Reacciona ante obstáculos
Reacts to obstacles



Plug & Enjoy
Plug & Enjoy



Potente succión
Powerful suction



Acceso superior
Top Access

Limpiafondos Automáticos para piscina pública

Ultra 125

Limpiafondos automático para piscinas comerciales de hasta 15 metros de longitud con cable de 23 m y un ciclo de 3 h, cubre la totalidad. Limpia suelo, paredes y cuenta con motores brushless DC de alta calidad (1 motor bomba y 1 motor de tracción).

El nuevo sistema de navegación inteligente GYRO garantiza la máxima eficiencia en la limpieza. Un rendimiento superior gracias a la precisión en la trazada y los giros... para que en el mínimo tiempo su piscina esté lista para disfrutar!

Ideal para: Piscina pública hasta 15 m, velocidad de limpieza 6.6 m²/min

Valor añadido: Plug & Play, sencillo y ligero

Consejos de uso: Se recomienda no utilizar mientras la piscina está en uso. Retirar el aparato del agua una vez acabado el ciclo de limpieza y realizar un mantenimiento periódico para alargar su vida.



Cat.	Cód.	Producto	Euros
D	60165CTK	Limpiafondos automático Ultra 125	1.494,21



Ultra 250

Limpiafondos automático para piscinas comerciales de hasta 25 metros de longitud con cable de 30 m.

Máximas prestaciones para las aplicaciones más exigentes.

Limpia suelo, paredes y línea de flotación.

Su novedosa fuente de alimentación garantiza la facilidad de uso, incluye mando a distancia y carrito de transporte. El nuevo sistema de navegación inteligente GYRO garantiza la máxima eficiencia en la limpieza. Un rendimiento superior gracias a la precisión en la trazada y los giros... para que en el mínimo tiempo su piscina esté lista para disfrutar!

Ideal para: Piscina pública hasta 25 m, velocidad de limpieza 6.6 m²/min

Valor añadido: La nueva fuente de alimentación garantiza la facilidad de uso, incluye mando a distancia y carrito de transporte.

3 PROGRAMAS:

Programa 01: 3 horas de limpieza AquaSmart sólo suelo

Programa 02: 4 horas de limpieza AquaSmart

Programa 03: 5 horas de limpieza AquaSmart

Consejos de uso: Se recomienda no utilizar mientras la piscina está en uso. Retirar el aparato del agua una vez acabado el ciclo de limpieza y realizar un mantenimiento periódico para alargar su vida.



Cat.	Cód.	Producto	Euros
D	60140CTK	Limpiafondos automático Ultra 250	2.465,99



Limpiafondos Automáticos para piscina pública

Ultra 500

El limpiafondos para piscinas públicas de hasta 25m más versátil del mercado. Su tamaño único le aporta más superficie de aspiración y de filtración. Viene con un control remoto, 3 motores y un carro. Diseñado para cambiar de dirección de forma automática o trabajar desde el mando a distancia, cepilla y aspira toda la suciedad en los fondos de la piscina, limpia fondo y pared sin la línea de flotación.

- Ideal para:** Piscina pública hasta 25 m, velocidad de limpieza 9.6 m2/min
- Valor añadido**
1. Retraso de inicio de ciclo (2h): permite que la suciedad se deposite en el fondo antes de que el limpiafondos se ponga en marcha
 2. LED indicador de filtro lleno
 3. Selección del nivel de limpieza: rápido, estándar o lento
 4. Selección del ciclo de limpieza
 5. Optimización de la limpieza mediante la selección de la forma de la piscina
 6. Sistema antinudos electrónico
 7. Detección de obstáculos

Consejos de uso: Se recomienda no utilizar cuando la piscina esté en uso. Retirar el aparato del agua una vez acabado el ciclo de limpieza y realizar un mantenimiento periódico para alargar su vida

Cat.	Cód.	Producto	Euros
D	66015-CTX	Limpiafondos automático Ultra 500	3.396,24



Ultramax Gyro

El limpiafondos perfecto para piscinas olímpicas. Presenta una estructura de acero inoxidable y motores de aspiración y tracción independientes.

El nuevo sistema de navegación inteligente GYRO garantiza la máxima eficiencia en la limpieza. Un rendimiento superior gracias a la precisión en la trazada y los giros... para que en el mínimo tiempo su piscina esté lista para disfrutar!

- Ideal para:** Piscina pública hasta 50 m, velocidad de limpieza 14.4 m2/min
- Valor añadido:** Motor de aspiración refrigerado con aceite. 6 programas de funcionamiento y giroscopio incorporado para mejorar el nivel de cobertura de la piscina.
- Facilidad de uso:** retardo inicio de ciclo e indicador de filtro lleno. Sistema de orientación por giroscopio.
- Consejos de uso:** Se recomienda no utilizar mientras la piscina está en uso. Retirar el aparato del agua una vez acabado el ciclo de limpieza y realizar un mantenimiento periódico para alargar su vida.

Cat.	Cód.	Producto	Euros
D	60164CTK	Limpiafondos automático Ultramax Gyro	6.314,05



Material de Limpieza

Carros Limpiafondos

MODELOS CLIP

Cat.	Cód.	Producto	Euros
E	CCMG071	Triangular Gris (Clip)	22,19
E	CCMG130	Semicírculo Gris (Clip)	16,38
E	CCMG115	Flexo con cepillos laterales Gris/Blanco (Clip)	21,07
E	CCM131	Clip 1 1/2" Aluminio	68,95
E	CCM0090	Adaptador ABS de Clip a Palomilla	4,64

Cualquier artículo con conexión clip puede adaptarse a conexión palomillas si se pide junto a esta referencia



CCM0090

MODELOS PALOMILLA

Cat.	Cód.	Producto	Euros
E	CCM130	Palomillas 1 1/2" Aluminio	62,86
E	CCM140	Palomillas 2" Aluminio	93,17



CCMG071



CCMG130



CCM130



CCM131



CCMG115

Carro limpiafondos Certivac (para piscinas grandes)

Limpiafondos fabricado en material plástico adaptable a los ángulos de 90°. Diseñado para facilitar la movilidad en la limpieza de grandes piscinas gracias a sus ruedas. Colores blanco y gris. Dimensiones: 47,5 x 27 cm.

Ideal para: Piscina pública o privada de grandes dimensiones

Valor añadido: Su diseño y sencillez hacen que su utilización sea muy cómoda y adaptable a piscinas de grandes dimensiones

Consejos de uso: Se recomienda utilizar el equipo mientras la piscina no esta en uso con bañistas



CVH19

Cat.	Cód.	Producto	Euros
E	CVH19	Limpiafondos manual con ruedas Certivac (Palomillas)	150,96

Material de Limpieza

Mangueras autoflotantes

Las mangueras de 6 a 15 mts incluyen terminales pivotantes.

Cat.	Cód.	Producto	Euros
E	CFVH006	Caja 6 mts. Ø 38	20,19
E	CFVH008	Caja 8 mts. Ø 38	21,51
E	CFVH010	Caja 10 mts. Ø 38	24,93
E	CFVH012	Caja 12 mts. Ø 38	29,41
E	CFVH015	Caja 15 mts. Ø 38	36,48
E	CFVH030	Caja 30 mts. Ø 38 (Sin Terminales)	67,72
E	CFVH050	Caja 30 mts. Ø 50 (Sin Terminales)	124,99
P16	01387	Terminal para manguera autoflotante Ø 38	3,17
P16	01388	Terminal para manguera autoflotante Ø 50	8,98



Manguera



01387

01388

Recogehojas

MODELOS CLIP

Cat.	Cód.	Producto	Euros
E	CCMG118	Recogehojas Bolsa Gris (Clip)	11,99
E	CCMG117	Recogehojas Plano Gris (Clip)	11,05
E	CCM0090	Adaptador ABS de Clip a Palomilla	4,64

Cualquier artículo con conexión clip puede adaptarse a conexión palomillas si se pide junto a esta referencia



CCMG118

CCMG117

MODELOS PALOMILLAS

Cat.	Cód.	Producto	Euros
E	CCMG150	Recogehojas Bolsa Gris (Palomilla)	9,54
E	CCMG151	Recogehojas Plano Gris (Palomilla)	9,67

MODELO CON MANGO

Cat.	Cód.	Producto	Euros
E	CCMG160	Recogehojas Bolsa Gris con mango	16,64
E	CCMG161	Recogehojas Plano Gris con mango	15,60

Material de Limpieza

Cepillo Limpieza

Polipropileno color gris

Cat.	Cód.	Producto	Euros
E	CCMG058	Cepillo de limpieza Curvo Clip	7,45
E	CCMG051	Cepillo de limpieza Curvo Clip Reforzado con mango de aluminio	9,18
E	CCMG81	Cepillo de limpieza Clip para paredes. PVC 25 cm	4,01
E	CCMG142	Cepillo de limpieza corto Inox. (Clip)	8,95
E	CCM0090	Adaptador ABS de Clip a Palomilla	4,64

Cualquier artículo con conexión clip puede adaptarse a conexión palomillas si se pide junto a esta referencia



CCMG058



CCMG051



CCM0090



CCMG142



CCMG81

Mangos para limpieza

Amplia gama de material de limpieza y mantenimiento de la piscina con un diseño elegante y funcional, fabricada con materiales de alta calidad.

Ideal para: Piscina privada

Valor añadido: Todos los accesorios con conexión clip de pueden adaptar para su uso con palomillas mediante el adaptador de clip a palomillas de CTX.

Consejos de uso: Se recomienda el uso del material de limpieza de la gama Graphite Line compatible con las mangueras, mangos telescópicos y adaptadores de clip a palomilla de CTX



Mango telescópico

Empuñadura en plástico inyectado blanco.

Cat.	Cód.	Producto	Euros
E	CCMG88	Mango Telescópico 1,80/3,60m clip/palomilla (incluye palomillas)	25,30
E	CCMG87	Mango Telescópico 2,40/4,80m clip/palomilla (incluye palomillas)	30,31
E	CCMG85	Mango para limpieza lacado Clip Telescópico de 1,80/3,60 m	18,50
E	CCMG84	Mango para limpieza lacado Clip Telescópico de 2,40/4,80 m	22,84

Material de Limpieza

Termómetros

Cat.	Cód.	Producto	Euros
E	CCMG69	Termómetro Azul/Gris (Grados Centígrados/Fahrenheit)	2,40
P11	58656	Termómetro Flotador Circular	21,52
E	CCM0081	Termómetro Flotante	2,46



58656



CCM0081



CCMG69

Kit de Limpieza CTX

Amplia gama de material de limpieza y mantenimiento de la piscina con un diseño elegante y funcional, fabricada con materiales de alta calidad.

Ideal para: Piscina privada

Valor añadido: Todos los accesorios con conexión clip de pueden adaptar para su uso con palomillas mediante el adaptador de clip a palomillas de CTX.

Consejos de uso: Se recomienda el uso del material de limpieza de la gama Graphite Line compatible con las mangueras, mangos telescópicos y adaptadores de clip a palomilla de CTX



CCMGK99

Cat.	Cód.	Producto	Euros
E	CCMGK99	Kit de Limpieza Graphite Line	42,84

Complementos

Cat.	Cód.	Producto	Euros
E	CCM0099	Bolsa Juego 2 Tornillos Inoxidables con Palomillas	2,98
E	CCMG312	Soporte Seguridad para Aprendizaje Natación	24,62
E	CCMG77	Soporte pared cuelga útiles limpieza para mangos	2,08



CCMG77



CCM0099



CCMG312





TRATAMIENTO DEL AGUA

CLIMATIZACIÓN

Bombas de calor exterior
Intercambiadores de calor



*Bombas de Calor CTX.
Un valor seguro en la piscina y en el bolsillo*



La bomba de calor succiona el aire del exterior y lo comprime aumentando la fricción de sus partículas y consecuentemente la temperatura de éste. Este aire caliente sale del compresor y climatiza el agua de la piscina a la temperatura deseada.

La climatización es mucho más efectiva si se coordina con la utilización de una cubierta para la piscina, puesto que el calor del agua se preserva durante más tiempo.

Bombas de Calor exterior

Respetuosa con el medio ambiente, una bomba de calor CTX es sinónimo de máxima tecnología. Y de ahorro, también. Es la solución más económica para alargar la temporada de baño de una piscina exterior. El equipo utiliza la energía calorífica del aire para, con la ayuda de un circuito frigorífico, transferirla al agua de la piscina consiguiendo así obtener hasta 5kW de calor por cada kW consumido. Con CTX garantizamos el mantenimiento del agua de la piscina a 28°C durante toda la temporada.

BOMBAS DE CALOR AIRE-AGUA

- Sistema más efectivo y económico para mantener la temperatura del agua por tiempo continuo
- Costes de explotación entre 3 y 4 veces mejores que las calderas e intercambiadores eléctricos
- Inversión amortizable en un máximo de 2 años

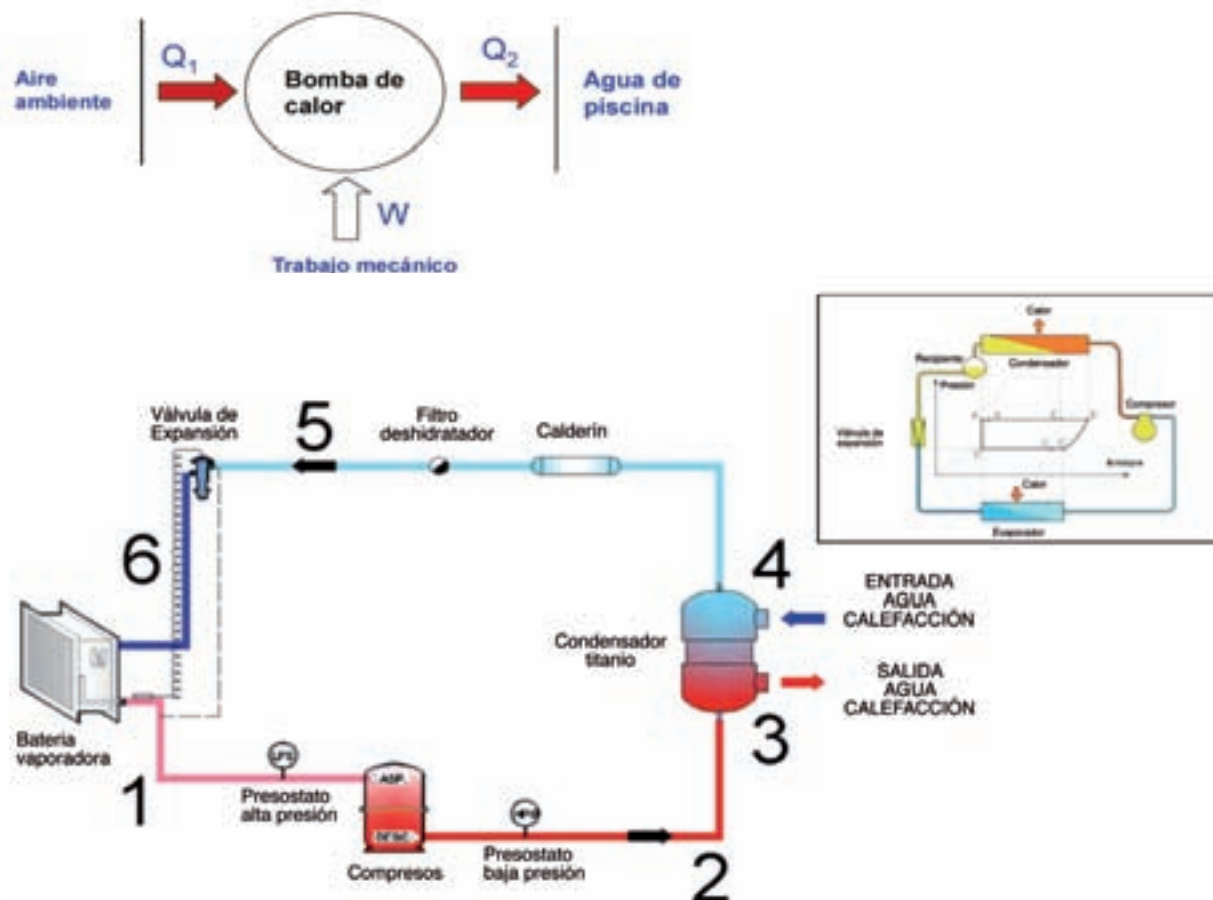

Bombas de Calor Aire-Agua de Instalación en Exterior

Modelo STARLine

Bomba de calor Aire/Agua para calentar piscinas de la forma más económica. Piscinas privadas hasta 80 m3. Esta tecnología permite alargar la temporada de baño para disfrutar la piscina durante más meses al año. Su capacidad de extraer la energía del aire permite obtener hasta 5 veces la energía que consume, obteniendo consumos bajos y por tanto más respetuosos con el medio ambiente.

La bomba de calor con la mejor relación calidad-precio del mercado.

StarLine está especialmente diseñada para los climas que se usará, asegurando gran ganancia de energía para temperaturas bajas.

Cuanto mayor COP, mayor ganancia de energía y menores costes energéticos. Las bombas StarLine tienen sobredimensionados los componentes como: Evaporador y Intercambiador de Doble Espiral de Titanio A1.

Resistencia eléctrica en bandeja inferior para prevenir la formación de hielo en la base de la unidad.

Desescarche por Inversión de Ciclo

Fluido refrigerante R410A

Temperatura mínima trabajo aire 0°C

Calor y frío, regula para mantener temperatura constante

Carcasa ABS

Control digital, cuadro eléctrico estanco

Flujostato de alta y baja presión



Cat.	Cód.	Producto	Euros
D	66078	STARline6 fabricada en ABS 4,8 KW	1.222,10
D	66079	STARline10 fabricada en ABS 8,2 KW	1.641,25
D	66080	STARline13 fabricada en ABS 9,4 KW	2.196,75
D	66081	STARline15 fabricada en ABS 11,6 KW	3.040,00
D	66082	STARline20 fabricada en ABS 17,9 KW	3.634,99
D	66101	STARline25 fabricada en ABS 16,9 KW III	3.634,99
D	66103	STARline35 fabricada en ABS 24,8 KW III- 2 ventiladores	6.290,00

No incluida la puesta en marcha

Funda invernal código 66077 incluida en todos los modelos

Cálculos de potencias realizados en las siguientes condiciones: Aire 150 °C, 70% humedad, agua a 26 °C

NOTA: Se suministran bombas de mayor potencia, bajo pedido. Solicite presupuesto.

Bombas de Calor Aire-Agua de Instalación en Exterior

CARACTERÍSTICAS TÉCNICAS

Modelo			STARLine6	STARLine10	STARLine13	STARLine15	STARLine20	STARLine25	STARLine35
Código			66078	66079	66080	66081	66082	66101	66103
24°C T. Aire 26°C T. Agua	Potencia	kW	4,8	8,2	11,6	17,2	23,2	22,5	33,1
	COP		5	5,1	5,4	5,1	6,2	5,4	5,5
15°C T. Aire 26°C T. Agua	Potencia	kW	3,6	6,2	8,7	12,9	17,9	16,9	24,8
	COP		3,8	3,8	4,1	3,8	4,8	4,1	4,1
5°C T. Aire 26°C T. Agua	Potencia	kW	2,5	4,2	5,6	9,1	9,7	10,8	15,6
	COP		2,7	2,7	2,9	2,6	3,6	2,9	2,9
Entrada		kW	1	1,1	2,1	3,5	3,7	4,2	6
Intensidad nominal absorbida		A	4,5	7,3	9,5	15,9	16,8	7,1	10,1
Voltaje	V/Ph/Hz		220-240V/1Ph/50Hz				380-400V/3Ph/50Hz		
Control			LED/LCD						
Número de ventiladores			1						2
Nivel sonoro	dB(A) (1 m)		50	53	54	56	56	56	57
Connexión agua	Pulgada		1-1/2						
Caudal agua min.	m3/h		1,3	2,2	3,6	4,9	6	6	13
Volumen piscinas orientativo (para piscina con cubierta)	m3 Max.		12	19	30	45	60	56	80
	m3 Min.		5	15	19	27	37	35	52
Dimensiones	Largo	mm	778	938	1015	1080	1078	1078	1078
	Ancho	mm	293	360	370	416	416	416	416
	Alto	mm	511	581	621	708	958	958	1258
Peso	Neto	kg	33	48	60	91	99	99	120
	Bruto	kg	38	56	67	104	114	114	136

CARACTERÍSTICAS TÉCNICAS ELÉCTRICAS

Modelo			STARLine6	STARLine10	STARLine13	STARLine15	STARLine20	STARLine25	STARLine35
Voltaje	V/Ph/Hz		220-240V/1Ph/50Hz				380-400V/3Ph/50Hz		
Intensidad nominal absorbida	A		4,5	7,3	9,5	15,9	16,8	7,1	10,1
Calibre del fusible	A		10	13	20	25	25	3 x 16	3 x 20
Cable alimentación	Max 20 m	mm2	2x2,5	2x2,5	2x4	2x6	2x6	3x4	3x6
	Max 50 m	mm2	2x4	2x4	2x6	2x6	2x6	3x6	3x6

Funda invernal código 66077 incluida en todos los modelos

Cálculos de potencias realizados en las siguientes condiciones: Aire 15° C, 70% humedad, agua a 26°C



NOTA: Se suministran bombas de mayor potencia, bajo pedido. Solicite presupuesto.

Intercambiadores de calor

Intercambiadores agua-agua Estándar

Intercambiador de agua-agua fabricado para conseguir la máxima efectividad de transferencia de calor. Diseño ligero y compacto, fabricados en acero inoxidable AISI-316, que protege contra la corrosión y a los productos para tratamiento de agua para la piscina. Incluyen fijaciones de acero inoxidable. Presión de trabajo primaria 60 Bar y secundaria 10 Bar.

Ideal para: Para su aplicación en piscinas y otras instalaciones donde haya una gran demanda de calor con una baja pérdida de carga

Valor añadido: Todos los modelos se pueden instalar con calentadores, bombas de calor, paneles solares u otras fuentes de calor.

Consejos de uso: Se recomienda realizar un estudio previo de las necesidades caloríficas de cada piscina para dimensionar el intercambiador de calor óptimo y conocer su rendimiento y gasto real



Intercambiador agua-agua Hi-Flow



Intercambiador agua-agua Hi-Flow

Cat.	Cód.	Producto	Euros
D	HEW0013	Hi-Flow 13 Kw (piscinas hasta 16 m ³)	299,38
D	HEW0028	Hi-Flow 28 Kw (Piscinas hasta 32 m ³)	356,76
D	HEW0040	Hi-Flow 40 Kw (Piscinas hasta 48 m ³)	471,72
D	HEW0075	Hi-Flow 75 Kw (piscinas hasta 75 m ³)	645,74

Código	Capacidad		Círculo primario - agua caliente		Círculo secundario - agua caliente	
	KW	KBtu/h	l/min	Pérdida de carga (m)	l/min	Pérdida de carga (m)
HEW0013	13	45	25	0,9	200	0,6
HEW0028	28	95	25	1,7	300	1,6
HEW0040	40	135	60	1,6	300	1,8
HEW0075	75	260	60	2,1	300	0,9

Código	A	B	C	D	E	F
HEW0013	139	129	1 1/2"	235	72	3/4"
HEW0028	139	129	1 1/2"	407	72	3/4"
HEW0040	139	129	1 1/2"	455	85	1"
HEW0075	139	129	1 1/2"	702	85	1"

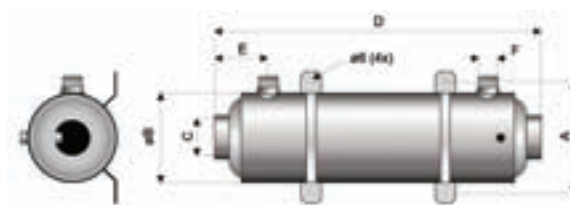

Esquema intercambiador agua-agua Hi-Flow





EQUIPAMIENTO DE PISCINAS

FILTRACIÓN

- Filtros
- Válvulas Filtración
- Filtración centrífuga
- Filtros de Cartucho
- Filtros bobinados industriales
- Filtros Alto rendimiento
- Conjuntos de Filtración
- Total Pool
- Bombas
- Lechos filtrantes



Filtros

Filtro laminado Florida

Fabricado en poliéster laminado con fibra de vidrio, color azul turquesa, equipados con válvula de 6 vías, manómetro y purga. Disponible con válvula lateral o top. Presión máxima de trabajo 2'5kg/cm²

Ideal para: Piscina privada

Valor añadido: Cuerpo de filtro fabricado en poliéster con fibra de vidrio reforzado con gran rendimiento. Amplia gama de diámetros para adaptarse a los diferentes volúmenes de piscina

Consejos de uso: Se recomienda utilizar zeolitas o lecho filtrante vítreo para mejorar los resultados de la filtración

Cat.	Cód.	Producto	Caudal m ³ /h	Euros
E	FFRS0451	salida lateral Ø 450 + Valv. 1 ½"	8	380,53
E	FFRS0501	salida lateral Ø 500 + Valv. 1 ½"	9	396,90
E	FFRS0601	salida lateral Ø 600 + Valv. 1 ½"	14	410,64
E	FFRS0751	salida lateral Ø 750 + Valv. 2"	21	637,74
E	FFRS0901	salida lateral Ø 900 Sin Válvula	31	766,56
E	FFRT0451	salida Top Ø 450 + Válvula 1 ½"	8	374,63
E	FFRT0501	salida Top Ø 500 + Válvula 1 ½"	9	385,86
E	FFRT0601	salida Top Ø 600 + Válvula 1 ½"	14	450,21
E	FFRT0751	salida Top Ø 750 + Válvula 2"	21	707,28

En el caso de querer el filtro con válvula de tornillos añadir "SCW" al final de la referencia (válido solo para filtros de Ø 450 a Ø 750 con salida lateral).



Filtro soplado Brasil

Fabricados mediante el sistema de soplado, color gris antracita equipados con válvula de 6 vías, manómetro y purga. Disponible con válvula lateral o top. Presión máxima de trabajo 2'5kg/cm²

Ideal para: Piscina privada

Valor añadido: Amplia gama de diámetros para adaptarse a los diferentes volúmenes de piscina

Consejos de uso: Se recomienda utilizar zeolitas o lecho filtrante vítreo para mejorar los resultados de la filtración

Cat.	Cód.	Producto	Caudal m ³ /h	Euros
E	FBS0400	salida lateral Ø 400 + Válvula 1 ½"	6	280,19
E	FBS0500	salida lateral Ø 500 + Válvula 1 ½"	10	288,85
E	FBS0600	salida lateral Ø 600 + Válvula 1 ½"	14	390,34
E	FBT0400	salida Top Ø 400 + Válvula 1 ½"	6	228,14
E	FBT0500	salida Top Ø 500 + Válvula 1 ½"	10	275,05
E	FBT0600	salida Top Ø 600 + Válvula 1 ½"	14	332,44



Serie Lateral



Serie Top

Válvulas Filtración

Válvulas de 6 vías para Filtro Brasil

Cat.	Cód.	Producto	Euros
E	FVM015	1 ½" + Enlaces Anónima negra lateral	63,98
E	FVMT015	1 ½" + Enlaces Anónima negra Top	55,11

Válvulas de 6 vías Lateral para Filtro Florida

Cat.	Cód.	Producto	Euros
E	FVM015 09	1 ½" Midas + Enlaces Blanca	63,98
E	FVM020	2" Midas + Enlaces Blanca	106,12
E	FVV025	2 ½" Vrac + Enlaces	320,09
E	FVT015	1 ½" Vrac Mod. Tornillos Blanca	73,37
E	FVT020	2" Vrac Mod. Tornillos Blanca	110,97



Válvula 2 ½"



Válvula 1 ½"



Válvula 2"



Válvula 1 ½" con tornillos

Bancada Brasil

Filtro soplado Brasil equipado con peana en forma de bancada con bomba Lyon, manómetro, purga, válvula de 6 vías, manguera de 38Ø y racord de entrada en bomba y válvula. Series Top y Lateral. El modelo BBT0300 color blanco y válvula TOP de 4 vías. Se recomienda utilizar las bancadas en caso que la maquinaria para la filtración de la piscina se vaya a ubicar en cuartos técnicos

Cat.	Cód.	Producto	Euros
E	BBT0300	Bancada Brasil compuesta de Filtro 300 soplado con salida Top + Bomba 4 m³/h	292,08
E	BBT0400	Bancada Brasil compuesta de Filtro 400 con salida Top + Bomba 7 m³/h	524,61
E	BBT0500	Bancada Brasil compuesta de Filtro 500 con salida Top + Bomba 11 m³/h	623,18
E	BBT0600	Bancada Brasil compuesta de Filtro 600 con salida Top + Bomba 14 m³/h	692,34
E	BBS0400	Bancada Brasil compuesta de Filtro 400 con salida lateral + Bomba 7 m³/h	520,77
E	BBS0500	Bancada Brasil compuesta de Filtro 500 con salida lateral + Bomba 11 m³/h	619,33
E	BBS0600	Bancada Brasil compuesta de Filtro 600 con salida lateral + Bomba 14 m³/h	687,58



Serie Top
Top series



Serie Lateral
Lateral series



Bancada Filtro Top 3000
3000 Top mount filtration kit

Conjuntos de Filtración

Locales técnicos

Todos los locales técnicos, están fabricados en poliéster armado con fibra de vidrio y barras soporte de la tapa. Los modelos de partida siempre irán con filtro Florida (laminado) y bomba Lyon. Los locales incluyen una preinstalación de tubos de aspiración para skimmer, fondo y limpiafondos, impulsión por boquillas y desagüe para el vaciado y lavado de filtro, batería de 3 válvulas de bola. Se aconseja estudiar previamente las necesidades y ubicación del local técnico para que su funcionalidad sea óptima y se adapte a la perfección a las necesidades y características de la piscina. Respecto a todos los modelos grandes, se deben utilizar siempre que se añada un opcional a una depuración estándar (bomba extra y/o equipos de tratamiento de agua). Consúltenos las combinaciones posibles.

Locales técnicos GRANDE TAPA PLANA VERDE 132x142x105 cm

Cat.	Cód.	Producto	Euros
E	LTGV4FSC	Local Grande Tapa Plana Verde Filtro 450 Florida (sin cuadro) + bomba 1/2CV.	1.808,23
E	LTGV5FSC	Local Grande Tapa Plana Verde Filtro 500 Florida (sin cuadro) + bomba 3/4CV.	1.815,62
E	LTGV6FSC	Local Grande Tapa Plana Verde Filtro 600 Florida (sin cuadro) + bomba 1CV.	1.678,42
E	LTGV	Local Grande Tapa Plana Verde Vacío	948,98



Locales técnicos GRANDE TAPA INCLINADA 135x130x114 cm

Cat.	Cód.	Producto	Euros
E	LTGI5FSC	Local Grande Tapa Inclínada Filtro 500 Florida (sin cuadro) + bomba 3/4CV.	1.933,35
E	LTGI6FSC	Local Grande Tapa Inclínada Filtro 600 Florida (sin cuadro) + bomba 1CV.	1.972,63
E	LTGI7FSC	Local Grande Tapa Inclínada Filtro 750 Florida (sin cuadro) + bomba 1 ½CV.	2.177,62
E	LTGI	Local Grande Tapa Inclínada Vacío	1.083,78



Locales técnicos GRANDE TAPA PIEDRA 130x130x114 cm

Cat.	Cód.	Producto	Euros
E	LTGP5FSC	Local Grande Tapa Piedra Filtro 500 Florida (sin cuadro) + bomba 3/4CV.	2.020,89
E	LTGP6FSC	Local Grande Tapa Piedra Filtro 600 Florida (sin cuadro) + bomba 1CV.	2.111,41
E	LTGP7FSC	Local Grande Tapa Piedra Filtro 750 Florida (sin cuadro) + bomba 1 ½CV.	2.332,48
E	LTGP	Local Grande Tapa Piedra Vacío	1.084,29



Nota: Todos los modelos grandes se deben utilizar siempre que se añada un opcional a una depuración estándar (bomba extra y/o equipos de tratamiento de agua). Consúltenos las combinaciones posibles.

Conjuntos de Filtración

Locales técnicos ENTERRADO PROFUNDO TAPA PLANA VERDE 113x121x96 cm

Cat.	Cód.	Producto	Euros
E	LTPRV5FSC	Local Profundo Tapa Plana Verde Filtro 500 Florida (sin cuadro) + bomba 3/4CV.	1.491,45
E	LTPRV6FSC	Local Profundo Tapa Plana Verde Filtro 600 Florida (sin cuadro) + bomba 1CV.	1.514,02
E	LTPRV	Local Profundo Tapa Plana Verde Vacío	879,11



Locales técnicos SEMIENTERRADO MEDIANO TAPA INCLINADA 124x100x125 cm

Cat.	Cód.	Producto	Euros
E	LTMI4FSC	Local Mediano Tapa Inclined Filtro 450 Florida (sin cuadro) + bomba 1/2CV.	1.440,89
E	LTMI5FSC	Local Mediano Tapa Inclined Filtro 500 Florida (sin cuadro) + bomba 3/4CV.	2.413,77
E	LTMI6FSC	Local Mediano Tapa Inclined Filtro 600 Florida (sin cuadro) + bomba 1CV.	1.408,67
E	LTMI	Local Mediano Tapa Inclined Vacío	605,69



Locales técnicos SEMIENTERRADO TAPA PIEDRA 112x94x105 cm

Cat.	Cód.	Producto	Euros
E	LTMP4FSC	Local Mediano Tapa Piedra Filtro 450 Florida (sin cuadro) + bomba 1/2CV.	1.629,68
E	LTMP5FSC	Local Mediano Tapa Piedra Filtro 500 Florida (sin cuadro) + bomba 3/4CV.	1.795,31
E	LTMP6FSC	Local Mediano Tapa Piedra Filtro 600 Florida (sin cuadro) + bomba 1CV.	2.019,54
E	LTMP	Local Mediano Tapa Piedra Vacío	800,50



Opcionales Locales grandes

Montaje y equipamiento especial para locales técnicos grandes ya que debido a su tamaño solo caben en ellos. En algunos locales, por motivos de espacio, no se podrán hacer según qué tipo de instalaciones de opcionales. Por ejemplo en un local con filtro de 750Ø no podrá montarse una bomba adicional (contracorriente o hidromasaje) o equipos de cloración salina, por lo que deberá montarse en un local más pequeño a parte. Consúltenos las posibilidades de instalaciones extra en los locales.



Cat.	Cód.	Producto	Euros
E	LTOC102	Instalación de Salt Expert 15g/h + bypass	968,52
E	LTOC182	Instalación de Salt Expert 25g/h + bypass	1.081,95
E	LTOC252	Instalación de Salt Expert 30g/h + bypass	1.171,22
E	LTOD001	Instalación de bomba peristáltica MyPool	584,05
E	LTOB002	Instalación de Bomba Wiper 200 + Cuadro Neumático opcional para local técnico grande	995,10
E	LTOB003	Instalación de bomba de Jet Nado + Cuadro Neumático opcional para local técnico grande	728,23
E	LTOB005	Instalación de Bomba Soplante Uso Discontinuo + Cuadro maniobra opcional para local técnico grande	478,62
E	LTOY001	Preinstalación de Bypass con tapones opcional para local técnico grande opcional para local técnico grande	209,79

Conjuntos de Filtración

Opcionales para todos los locales

Cat.	Cód.	Producto	Euros
E	LTOV050	Instalación de válvula de 50 en boquillas y desagüe opcional para local técnico	45,66
E	LTOV320	Instalación de válvula de llenado de 32 en boquillas opcional para local técnico	29,81
E	LTOV321	Instalación de válvula de llenado de 32 para regulador de nivel opcional para local técnico	43,07

Tapas para Locales

Cat.	Cód.	Producto	Euros
P03	934402010	Tapa Plana Verde 130x130 para local técnico	378,35
E	LTPP130	Tapa Piedra 130x130 para local técnico	437,01
P25	00620R0020	Tapa Inclinada 130x130 para local técnico	966,33
P03	934401010	Tapa Plana Verde 112x94 para local técnico	317,98
E	LTPP112	Tapa Piedra 112x94 para local técnico	367,64
P25	00619R0020	Tapa Inclinada 112x94 para local técnico	258,05
E	LTTI090	Tapa Inclinada Enana 90x67 para local técnico	163,73



Tapa Verde



Tapa Piedra

Total Pool

Total Pool serie elevada

Local técnico con tapa superior en forma de pódium de saltos antideslizante. Skimfilter con cartucho, bomba, boquillas de impulsión, cuadro eléctrico con diferencial, válvulas para facilitar el vaciado de la piscina. Instalación completa de tubos y cerradura de seguridad.

Cat.	Cód.	Producto	Euros
E	TAS0071	Serie Elevada Total Pool Mini C con cuadro eléctrico y temporizador- 7 m ³ /h 1 skimfilter	1.543,82
E	TAS0072	Serie Elevada Total Pool Mini F con proyector 100W 12V y transformador electrónico- 7 m ³ /h 1 skimfilter	1.816,33
E	TAM0111	Serie Elevada Total Pool Mediano C con cuadro eléctrico y temporizador - 11 m ³ /h 1 skimfilter	1.661,15
E	TAM0112	Serie Elevada Total Pool Mediano F con proyector 100W 12V y transformador electrónico - 11 m ³ /h 1 skimfilter	1.919,37
E	TAL0151	Serie Elevada Total Pool Grande C con cuadro eléctrico y temporizador- 15 m ³ /h 2 skimfilter	1.870,89
E	TAL0152	Serie Elevada Total Pool Grande F con proyector 100W 12V y transformador electrónico - 15 m ³ /h 2 skimfilter	2.154,62
E	TAG0221	Serie Elevada Total Pool Gigante F con proyector 100W 12V y transformador electrónico- 22 m ³ /h 2 skimfilter	2.057,95



Cartuchos

Cat.	Cód.	Producto	Caudal m ³ /h	Medidas	Superf. Filtrante	Euros
E	CTW0070	Cartucho Mini - W (Fabricación hasta año 2000) para Total Pool	7/8 m ³ /h	30 x 17,5 Ø	2,5 m ²	134,53
E	CTW0110	Cartucho Medio - W (Fabricación hasta año 2000) para Total Pool	10/11 m ³ /h	50 x 17,5 Ø	5,0 m ²	164,64
E	CTW0130	Cartucho Especial - W (Fabricación hasta año 2000) para Total Pool	12/13 m ³ /h	62 x 17,5 Ø	6,2 m ²	159,20
E	CTW0150	Cartucho Grande - W (Fabricación hasta año 2000) para Total Pool	14/15 m ³ /h	74 x 17,5 Ø	7,5 m ²	227,55
E	CTC0070	Cartucho Pequeño - Nilo para Total Pool - Liner y súper	7/8 m ³ /h	32,5 x 14,6 Ø	3,5 m ²	96,00
E	CTC0110	Cartucho Súper - Nilo para Total Pool - Liner y súper	10/11 m ³ /h	49 x 14,6 Ø	5,5 m ²	114,98
E	CTC0150	Cartucho Gigante - Nilo para Total Pool - Liner y súper	14/15 m ³ /h	67 x 14,6 Ø	7,5 m ²	126,69

Modelo de Total Pool	Antes de año 2000		A partir de año 2000	
	Código	Cantidad	Código	Cantidad
TAS0071 / TAS0072 - Mini	CTW0070	1	CTC0070	1
TAM0111 / TAM0112 - Mediano	CTW0110	1	CTC0110	1
TAL0151 / TAL0152 - Grande	CTW0070	2	CTC0070	2
TAG0221 - Gigante	CTW0110	2	CTC0110	2
TAX0071 - Mix	CTW0070	1	CTC0070	1

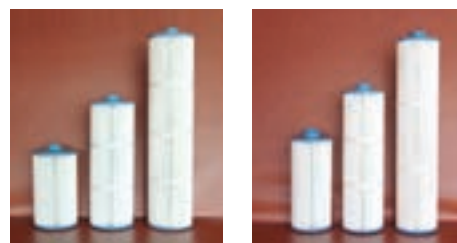

Bombas

Bomba Lyon

Electrobomba autoaspirante para piscinas, con prefiltro incorporado.

- Filtro con tapa transparente en policarbonato, que permite observar fácilmente el estado actual de la cesta prefiltro, con sistema de cierre roscado.
- Cuerpo de la bomba en polipropileno, resistente a los productos químicos y reforzado con fibra de vidrio, garantizando una excelente duración.
- Tapa cuerpo bomba, difusor y rodete de noryl, con eje en inox AISI-316-L.
- Motor cerrado, completamente silencioso con protección IP-55 a 2.850 r.p.m. Tensión de alimentación monofásica a 230V y 50Hz o trifásica a 230/400V y 50Hz.
- Conexiones de aspiración e impulsión con racords de PVC de Ø50 para encolar..



Ideal para: Piscina privada

Valor añadido: Amplia gama de bombas de diferentes rendimientos para adaptarse a las necesidades de filtración de cada tipo de piscina

Consejos de uso: Se recomienda consultar las tablas de rendimientos para escoger la bomba que mejor se adapte al rendimiento de caudal requerido por las características de la instalación.

Cat.	Cód.	Producto	Euros
E	LP033M	Bomba Lyon 0'33 CV Monofásica (3 m ³ /h)	266,41
E	LP050M	Bomba Lyon 0'5 CV Monofásica (7,5 m ³ /h)	281,33
E	LP075M	Bomba Lyon 0'75 CV Monofásica (10 m ³ /h)	338,70
E	LP075T	Bomba Lyon 0'75 CV Trifásica (10 m ³ /h)	338,70
E	LP100M	Bomba Lyon 1 CV Monofásica (15,5 m ³ /h)	357,32
E	LP100T	Bomba Lyon 1 CV Trifásica (15,5 m ³ /h)	357,32
E	LP125M	Bomba Lyon 1'5 CV Monofásica (18 m ³ /h)	365,31
E	LP125T	Bomba Lyon 1'5 CV Trifásica (18 m ³ /h)	365,31

Rendimientos calculados a 10 m.c.a.

Código	CV	A	B	C	E	F	G	H	I	D
LP033M	1/3	475	296	280	225	200	285	199	168	50
LP050M	1/2	475	296	280	225	200	285	199	168	50
LP075M	3/4	490	311	280	225	200	285	199	168	50
LP075T	3/4	490	311	280	225	200	285	199	168	50
LP100M	1	490	311	280	225	200	285	199	168	50
LP100T	1	490	311	280	225	200	285	199	168	50
LP125M	1,5	490	311	280	225	200	285	199	168	50
LP125T	1,5	490	311	280	225	200	285	199	168	50

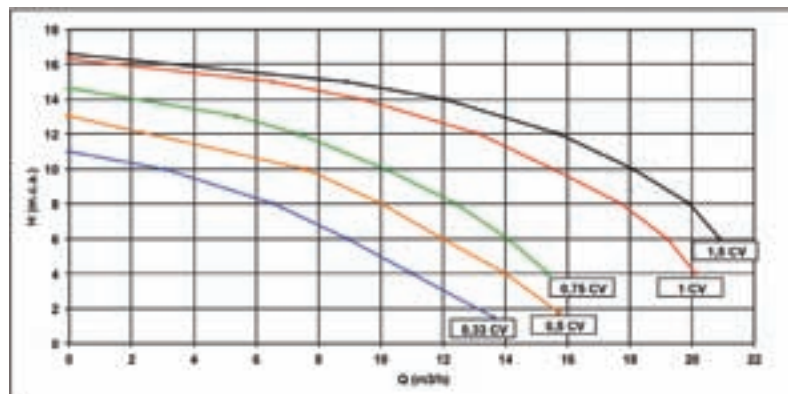
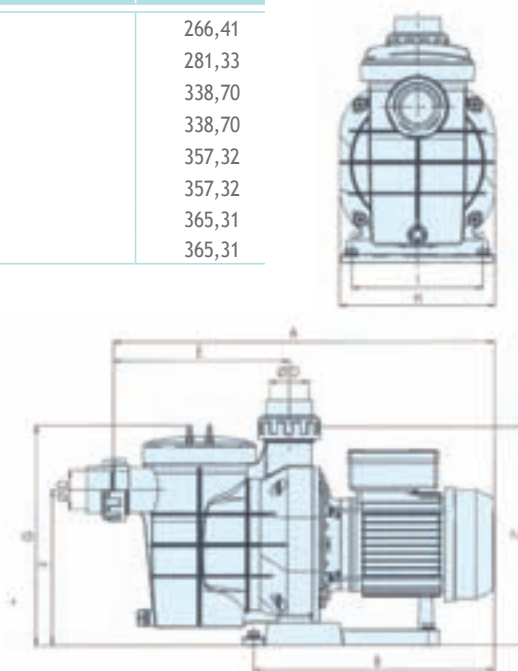

Bombas

Bomba Swimflo HGS

Electrobomba centrífuga autoaspirante con prefiltro incorporado. Simple, robusta y compacta. La familia HGS está disponible desde 1/2 CV hasta 3 CV tanto en motores monofásicos(230V) como trifásicos (230/400V) permitiendo una variación de $\pm 10\%$ respecto a la tensión nominal debido a que incorporan motores eurotensión. Cuerpo monobloque fabricado con materiales composites inalterables. Turbina de Noryl y sello mecánico inoxidable AISI-316. Tapa traslúcida de apertura rápida. Motor protección IP55, Clase 155. Servicio continuo (protector térmico incorporado). Temperatura máxima del agua 35-40°C.

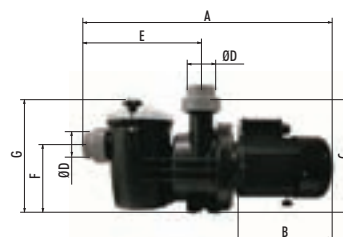

- Ideal para:** Piscina privada
- Valor añadido:** La descarga (impulsión) se realiza de forma tangencial a la turbina, por lo que se reduce el ruido producido por la bomba y se aumenta su rendimiento.
- Consejos de uso:** Se recomienda consultar las tablas de rendimientos para escoger la bomba que mejor se adapte al rendimiento de caudal requerido por las características de la instalación.

Cat.	Cód.	Producto	Euros
E	HGS051C	Bomba Swimflo Hgs 0.5 CV Monofásica (9 m³/h)	404,72
E	HGS053C	Bomba Swimflo Hgs 0.5 CV Trifásica (9 m³/h)	404,72
E	HGS071C	Bomba Swimflo Hgs 0.75 CV Monofásica (11 m³/h)	375,74
E	HGS073C	Bomba Swimflo Hgs 0.75 CV Trifásica (11 m³/h) a	436,88
E	HGS101C	Bomba Swimflo Hgs 1 CV Monofásica (13 m³/h)	390,77
E	HGS103C	Bomba Swimflo Hgs 1 CV Trifásica (13 m³/h)	390,77
E	HGS151C	Bomba Swimflo Hgs 1.5 CV Monofásica (15 m³/h)	429,68
E	HGS153C	Bomba Swimflo Hgs 1.5 CV Trifásica (15 m³/h)	429,68
E	HGS201C	Bomba Swimflo Hgs 2 CV Monofásica (17 m³/h)	483,92
E	HGS203C	Bomba Swimflo Hgs 2 CV Trifásica (17 m³/h)	483,92
E	HGS251C	Bomba Swimflo Hgs 2.5 CV Monofásica (17,5 m³/h)	594,71
E	HGS301C	Bomba Swimflo Hgs 3 CV Monofásica (18 m³/h)	731,02
E	HGS303C	Bomba Swimflo Hgs 3 CV Trifásica (18 m³/h)	570,48



Rendimientos calculados a 10 m.c.a.

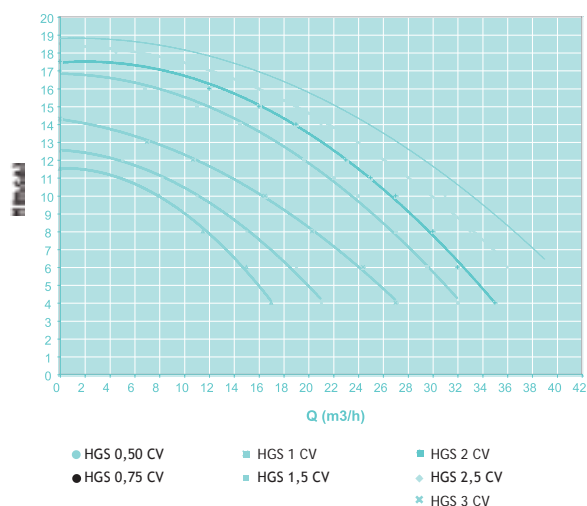

Código	CV	H MAX	A	B	C	E	F	G	H	I	D
HGS051C	1/2 CV mono	12,5	550	279	280	280	175	290	248	150	50
HGS053C	1/2 CV tri	12,5	550	279	280	280	175	290	248	150	50
HGS071C	3/4 CV mono	13,5	550	279	280	280	175	290	248	150	50
HGS073C	3/4 CV tri	13,5	550	279	280	280	175	290	248	150	50
HGS101C	1 CV mono	14	550	279	280	280	175	290	248	150	50
HGS103C	1 CV tri	14	550	279	280	280	175	290	248	150	50
HGS151C	1,5 CV mono	17,5	580	310	280	280	175	290	248	150	63
HGS153C	1,5 CV tri	17,5	580	310	280	280	175	290	248	150	63
HGS201C	2 CV mono	18,5	580	310	280	280	175	290	248	150	63
HGS203C	2 CV tri	18,5	580	310	280	280	175	290	248	150	63
HGS251C	2,5 CV mono	20	580	310	280	280	175	290	248	150	63
HGS301C	2,5 CV mono	20	580	310	280	280	175	290	248	150	63
HGS303C	3 CV tri	20	580	310	280	280	175	290	248	150	63

Bombas

Bomba Swimflo HPS

Electrobomba centrífuga autoaspirante con prefiltro incorporado. Simple, robusta y compacta. La familia HPS está disponible desde 1/3 CV hasta 1,5 CV en motores monofásicos(230V) permitiendo una variación de $\pm 10\%$ respecto a la tensión nominal debido a que incorporan motores eurotensión. Cuerpo monobloque fabricado con materiales composites inalterables. Turbina de Noryl y sello mecánico inoxidable AISI-316. Tapa traslúcida de apertura rápida. Motor protección IP55, Clase 155. Servicio continuo (protector térmico incorporado). Temperatura máxima del agua 35-40°C.



Ideal para: Piscina privada

Valor añadido: La descarga (impulsión) se realiza de forma tangencial a la turbina, por lo que se reduce el ruido producido por la bomba y se aumenta su rendimiento.

Consejos de uso: Se recomienda consultar las tablas de rendimientos para escoger la bomba que mejor se adapte al rendimiento de caudal requerido por las características de la instalación.

Cat.	Cód.	Producto	Euros
E	HPS031C	Bomba Swimflo Hps 0.33 CV Monofásica (3 m ³ /h)	333,38
E	HPS051C	Bomba Swimflo Hps 0.5 CV Monofásica (5 m ³ /h)	333,38
E	HPS071C	Bomba Swimflo Hps 0.75 CV Monofásica (10 m ³ /h)	335,89
E	HPS101C	Bomba Swimflo Hps 1 CV Monofásica (14 m ³ /h)	349,93
E	HPS151C	Bomba Swimflo Hps 1.5 CV Monofásica (16 m ³ /h)	390,86

Rendimientos calculados a 10 m.c.a.

Código	CV	H _{max}	A	B	C	E	F	G	H	I	D
HPS031C	1/3	11	495	265	240	230	145	250	210	130	50
HPS051C	1/2	12	495	265	240	230	145	250	210	130	50
HPS071C	3/4	13,5	495	265	240	230	145	250	210	130	50
HPS101C	1	15	495	265	240	230	145	250	210	130	50
HPS151C	1,5	16,5	495	265	240	230	145	250	210	130	50

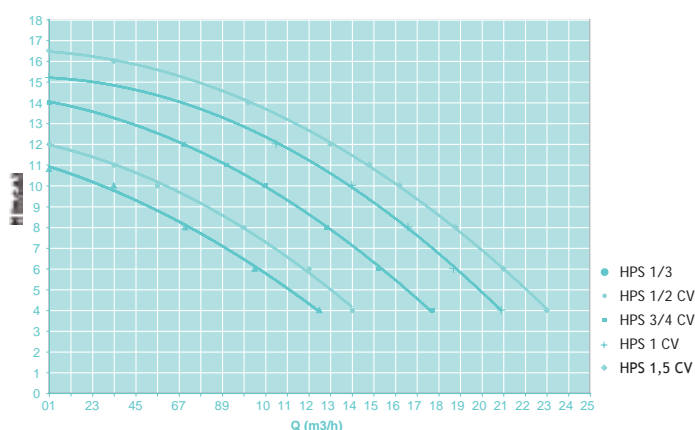
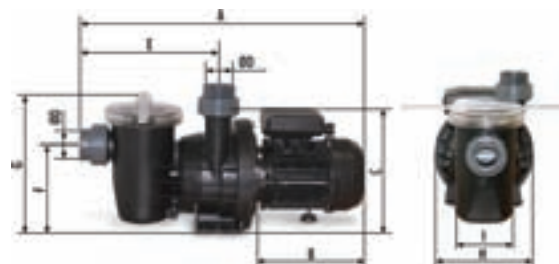

Lechos filtrantes

Eco-Glass Lecho filtrante vítreo

Medio filtrante respetuoso con el medio ambiente fabricado con vidrio reciclado. Se dispone de diferentes granulometrías.

Ideal para: filtros de carga de arena

Valor añadido: El lecho filtrante vítreo es más eficiente que otros medios filtrantes porque ahorra en lavados y en agua, así como en costes energéticos y tratamientos químicos. El lecho filtrante vítreo necesita menos material: Es menos denso que el sílex, requiriendo un 15% menos de producto. El lecho filtrante vítreo no se degrada: Tiene una vida mas larga porque no se degrada y no necesita cambiarse.

Consejos de uso: Se recomienda realizar un estudio del tipo de sistema de filtración de la piscina así como las características del agua para aprovechar al máximo el rendimiento del producto

Cat.	Cód.	Producto	Euros
E	FMEG1/25	Lecho Filtrante Vítreo 0.5 mm - 1.0 mm. Saco 25 Kg	21,36
E	FMEG2/25	Lecho Filtrante Vítreo 1.0 mm - 3.0 mm. Saco 25 Kg	21,36
E	FMEG3/25	Lecho Filtrante Vítreo 3.0 mm - 7.0 mm. Saco 25 Kg	21,36

NOTA: 1 palet = 50 sacos



Granulometría 0,5 - 1,0 mm



Granulometría 1,0 - 3,0 mm



Granulometría 3,0 - 7,0 mm

Zeolitas

Las Zeolitas (conocidísimo material filtrante elaborado a base de áridos naturales), por su estructura extremadamente porosa, consiguen una extraordinaria capacidad de filtración: 3/5 micras.

Ideal para: filtros de carga de arena

Valor añadido: Por tratarse de un producto con la mitad de densidad que la arena tradicional, su capacidad en un filtro es siempre el 40/50 % superior al del sílex. Su utilización asegura un ahorro de cloro y productos químicos de más del 30%, y un 50% menos de lavados del filtro con el consiguiente ahorro de agua. No precisa floculantes. Reduce enormemente los olores del agua, ya que elimina totalmente los amoníacos de la piscina, evitando de esta forma las cloraminas que producen irritación en los ojos.

Consejos de uso: Se recomienda realizar un estudio del tipo de sistema de filtración de la piscina así como las características del agua para aprovechar al máximo el rendimiento del producto

Cat.	Cód.	Producto	Euros
L	CHZB002	Carga filtrante Zeolitas 0.5-1.0 Saco de 25 Kg	40,68
L	CHZB003	Carga filtrante Zeolitas 1.0-3.0 Saco de 25 Kg	40,68
L	CHZB004	Carga filtrante Zeolitas 3.0-5.0 Saco de 25 Kg	40,68

NOTA: 1 palet = 50 sacos



Diatomeas

Cat.	Cód.	Producto	Kg/palet	Euros
L	03246	Diatomeas Celite 545. 23 Kg	483	103,51
L	03247	Diatomeas Celaton Fw-60. 20 Kg	840	62,54



Sílex

Cat.	Cód.	Producto	Euros
L	00596CTK	Arena para filtros Sílex granulometría 0,4 - 0,8. 25 Kg	0,52
L	08648CTK	Arena para filtros Sílex granulometría 1-2. 25 Kg.	0,52
L	11346CTK	Arena para filtros Sílex granulometría 2-4. 25 Kg.	0,50



EQUIPAMIENTO DE PISCINAS

ILUMINACIÓN

- Iluminación LED
- Iluminación tradicional
- Accesorios Iluminación
- Transformadores



Gama de Leds Certikin: Optimice el rendimiento lumínico mejorando la eficiencia energética



La completa gama de Iluminación de Certikin está configurada por lámparas y proyectores subacuáticos con leds de alta potencia, gran eficiencia y múltiples colores porque los LEDs no son el futuro... son el presente.

Gracias a la tecnología LED, desde Certikin se ha desarrollado toda una gama de iluminación subacuática con la que conseguimos un gran ahorro en consumo eléctrico del 90% versus a la tradicional lámpara halógena PAR56 de 300W.

Con la gama Certikin iluminarás toda tu piscina, sin contaminación lumínica gracias a sus múltiples ópticas desarrolladas para iluminar la piscina y no el cielo. Y podrás instalar nuestras lámparas en cualquier proyector subacuático que contenga una lámpara PAR56.

Leds

Gama HIGH LUM V2 (luz blanca 4320lm - RGB 2544lm)

- Resultado de la evolución de los LEDs de Certikin. Los proyectores HIGH LUM V2 ofrecen intensidades de luz superiores y una mayor eficiencia energética que sus antecesores. Disponibles en LEDs de color (RGB) o luz blanca. Su mejor rendimiento lumínico permite optimizar las instalaciones.
- La gama de proyectores HIGH LUM V2 está disponible en versiones HIGH LUM V2 PAR56 y proyector estándar y plano HIGH LUM V2 con opciones monocolor y color (RGB), pudiendo elegir entre embellecedores de ABS color blanco o de Acero Inoxidable.
- Incremento de la luminosidad del 260% en los modelos de luz blanca y de más del 125% en los RGB respecto a la gama CERTILED.
- Respecto a la lámpara tradicional PAR56 de 300W la nueva HIGH LUM V2 tiene una vida útil 100 veces superior y un consumo energético 4 veces inferior.

Gama CERTILED (luz blanca 1485 lm - RGB 1100lm)

- Sustituya la bombilla PAR56 de 300W incandescente por la bombilla PAR56 CERTILED. Conseguirá un ahorro de más del 90% en su consumo eléctrico.
- Disponibles en LEDs de color (RGB) o luz blanca.
- Con el ahorro energético y dependiendo de la instalación eléctrica en su piscina puede amortizar la inversión en menos de 1 año

CARACTERÍSTICAS TÉCNICAS

Alta luminosidad de sus LEDs
Nulo mantenimiento
Vida útil de hasta 100.000h (70% de flujo luminoso a 50.000h)
Protección IP68
Baja tensión eléctrica (12V AC)
Multicolor o monocolor
7 colores en cada lámpara multicolor
Cambio de color automático y controlable
Siempre deben funcionar totalmente sumergidos

Gama	
Lámparas PAR56	
63077	Lámpara blanca led Certiled
63078	Lámpara RGB led Certiled
63081	Lámpara blanca led High Lum
63082	Lámpara RGB led High Lum
Proyectores sin nicho PAR56	
60379	Proyector sin nicho PAR56 Certiled Blanco
63080	Proyector sin nicho PAR56 Certiled RGB
63083	Proyector Blanco High Lum
63084	Proyector RGB High Lum
Nicho	
00349IP144	Nicho piscina hormigón
00364IP144	Nicho piscina liner

COMPARATIVA LAMPARAS LEDS CERTIKIN CON LAMPARA PAR56 HALÓGENA				
		Lamp PAR56 HighLum V2	Lamp PAR56 Certiled V1	Lamp PAR56 Halogena
Lumens	Blanco	4320 lm	1485 lm	6000 lm
	RGB	2544 lm	1100 lm	
Consumo	Blanco	58W (60VA)	Blanco 16W (24VA)	300 W
	RGB	48W (64VA)	RGB: 27W (37VA)	
Rendimiento	Blanco	61,7 lm/W	59,4 lm/W	20 lm/W
	RGB	36,3 lm/W	18,3 lm/W	
Voltaje		12V AC	12V AC	12V AC
Vida útil		100.000 h 70% de flujo luminoso después de 50.000 h.		1000 h
Colores		6 colores		Un color
Ahorro consumo**		75 %	Blanca 92% RGB 80%	-
Lente				
Conexión cables		2x1,5 mm ²		2x6 mm ²
Foto				

Iluminación LED

Gama de LED HIGH LUM V2

La gama HIGH LUM V2 es el resultado de la evolución de los LEDs de Certikin. HIGH LUM V2 ofrece intensidades de luz superiores y una mayor eficiencia energética que sus antecesores. Disponibles en LEDs de color (RGB) o luz blanca.

Ideal para: Piscinas de hormigón, prefabricadas y piscinas liner

Valor añadido: La nueva gama HIGH LUM V2 está disponible en versiones HIGH LUM V2 PAR56, Proyector Std y Plano HIGH LUM V2 con opciones monocolor y color (RGB). Ofrecen un incremento de la luminosidad del 260 % en los modelos de luz blanca y de más del 125 % en los RGB respecto a la gama CERTILED. Mejora de la eficiencia energética respecto a la gama CERTILED. Respecto a la lámpara tradicional PAR56 de 300W la nueva HIGH LUM V2 tiene una vida útil 100 veces superior y un consumo energético 4 veces inferior.

Consejos de uso: Este proyector ha sido diseñado para utilizarse totalmente sumergido en piscinas de agua dulce. Se trata de un aparato eléctrico de clase III con una muy baja tensión de seguridad (12 V con corriente alterna). Para iluminar claramente una piscina se recomienda instalar un proyector de cada 20 m² de superficie de agua. En piscinas especialmente profundas, será necesario un proyector cada 25 m² de volumen de agua. A fin de evitar deslumbramientos, los proyectores deben instalarse orientados en sentido contrario de la vivienda o vista habitual de la piscina. En instalaciones donde se quiera sustituir un foco convencional por un proyector de LEDs, aprovechando el cableado existente, es totalmente aconsejable utilizar empalmes subacuáticos de resina. El foco no debe manipularse bajo ningún concepto, dicha manipulación supondría la pérdida de la garantía.

Gama LED High Lum blanco y multicolor

Su mayor rendimiento lumínico permite optimizar las instalaciones. Ver apartado de nichos para elección. Se suministra con 2,5 m de cable.

Cat.	Cód.	Producto	Euros
D	63083	Proyector STD de Leds Blanca V2 High Lum.	448,44
D	63089	Proyector Plano Slim de Leds Blanco V2 High Lum.	371,32
D	63081	Lámpara Led Blanca V2 (High Lum)	417,02
D	63084	Proyector STD de Leds Color V2 High Lum.	455,11
D	63090	Proyector Plano Slim de Leds Color V2 High Lum.	371,32
D	63082	Lámpara de Leds Color V2 (High Lum)	417,02



Punto de luz

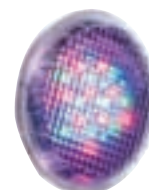

Lámpara PAR56

Nichos para proyector STD High Lum

Cat.	Cód.	Producto	Euros
E	PUHN0100	Nicho para Piscina de Hormigón	18,38
E	PULN0200	Nicho para Piscina de Liner	49,22

Esquema instalación RGB con pulsador



Esquema instalación luz blanca con pulsador



Esquema instalación RGB con control



Iluminación LED

Proyector LED High Lum small

Proyector LED de alta intensidad y bajo consumo de pequeñas dimensiones para instalarse bajo el agua en zonas poco profundas, en peldaños, etc. Se pueden instalar en piscinas de hormigón, prefabricadas, con liner y spas, con la posibilidad de elegir entre frontal de plástico ABS de color blanco o de Acero Inoxidable. Disponibles en LEDs de color (RGB) o luz blanca. Su larga vida útil es de 100.000 horas. 70% de flujo luminoso después de 50.000 horas.

Ideal para: Spa , Piscinas Prefabricadas y Piscinas de Hormigón

Valor añadido: Más luz, menos consumo, más eficiencia y toda la gama con cable de 2 hilos disponible en modelos RGB y RGB DMX que hace posible la sustitución de lámparas halógenas por proyectores Mini LEDs de forma muy fácil.
 Vida útil de hasta 100.000 h (70 % de flujo luminoso a 50.000h)
 Protección IP68
 Baja tensión eléctrica (12V AC)
 6 colores en cada lámpara multicolor
 Cambio de color automático y controlable

Consejos de uso: El control de cambio de color o secuencia se debe realizar por los controles "Pushbutton Control" o "Control Box"
 Las cajas de conexión deben estar al menos a 2 m. del borde del agua de la piscina o instalación acuática.
 El transformador de 230/12V que alimenta la lámpara debe estar instalado a una distancia de 3,5 m. del borde de la piscina o instalación acuática.
 Las canalizaciones instaladas a menos se 3,5 m del borde de la piscina no pueden tener ningún revestimiento ni cubierta metálica.



Cat.	Cód.	Producto	Euros
D	63092	Proyector Mini Leds Color ABS High Lum para pasamuros	216,22
D	63096	Proyector Mini Leds Color ABS High Lum para Spas y Liner	222,22
D	63091	Proyector Mini Leds Blanco ABS High Lum para pasamuros	211,65
D	63095	Proyector Mini Leds Blanco ABS High Lum para Spas y Liner	217,36

Proyector LED High Lum small para instalación con nicho

Cat.	Cód.	Producto	Euros
D	63100	Proyector Mini Leds Color ABS High Lum para nicho	194,49
D	63099	Proyector Mini Leds Blanco ABS High Lum para nicho	193,94

Nichos para High Lum Small

Cat.	Cód.	Producto	Euros
E	PMC100N	Nicho para piscinas de hormigón	44,71
E	PML100N	Nicho para piscina prefabricada	42,53
E	PMP100N	Nicho para piscina de paneles	43,61

Iluminación LED

GAMA LED CERTILED

GAMA CERTILED (Luz blanca 1485lm - RGB 1100lm). Sustituya la bombilla PAR 56 de 300W incandescente por la PAR 56 Certiled y conseguirá un ahorro de más del 90 % en su consumo eléctrico. Disponible en LEDs de color (RGB) o luz blanca.

Ideal para: Piscinas de hormigón, prefabricadas y piscinas liner

Valor añadido: Bajo consumo eléctrico
Alta eficiencia energética
Buen mantenimiento del flujo luminoso (70 % a las 50.000 horas).
Vida de la lámpara 100.000 horas, 100 veces más que las lámparas incandescentes.
Respetuoso con el medio ambiente
Sistema de protección por encendido sin agua
Apropiados para sustitución de cualquier lámpara PAR56
Funcionan con los mismos cables y transformadores existentes en la instalación
Opciones de control con Pulsador, Control BOX y Control Remoto
Sustituya la bombilla PAR56 de 300W incandescente por la bombilla PAR56 CertiLED y conseguirá un ahorro de más del 90 % en su consumo eléctrico. Disponibles en LEDs de color (RGB) o luz blanca. Con el ahorro energético y dependiendo de la instalación eléctrica en su piscina puede amortizar la inversión en menos de 1 año.

Consejos de uso: Este proyector ha sido diseñado para utilizarse totalmente sumergido en piscinas de agua dulce. Se trata de un aparato eléctrico de clase III con una muy baja tensión de seguridad (12 V con corriente alterna). Para iluminar claramente una piscina se recomienda instalar un proyector de cada 20 m² de superficie de agua. En piscinas especialmente profundas, será necesario un proyector cada 25 m² de volumen de agua.

A fin de evitar deslumbramientos, los proyectores deben instalarse orientados en sentido contrario de la vivienda o vista habitual de la piscina.

En instalaciones donde se quiera sustituir un foco convencional por un proyector de LEDs, aprovechando el cableado existente, es totalmente aconsejable utilizar empalmes subacuáticos de resina. El foco no debe manipularse bajo ningún concepto, dicha manipulación supondría la pérdida de la garantía.



Lámpara PAR56



Gama Certiled blanco y multicolor

Cat.	Cód.	Producto	Euros
D	63079	Proyector STD Leds Blanca Certiled. Se suministra con 2,5 m de cable sin nicho	205,66
D	63077	Lámpara de Leds Blanco V1 Certiled	145,67
D	63080	Proyector STD Leds Color Certiled. Se suministra con 2,5 m de cable sin nicho	274,20
D	63078	Lámpara de Leds Multicolor V1 Certiled	231,36



Nichos

Cat.	Cód.	Producto	Euros
E	PUHN0100	Nicho para Piscina de Hormigón	18,38
E	PULN0200	Nicho para Piscina de Liner	49,22



PULN0200

Iluminación LED

Proyector LED Extraplano Certiled V 1.11

Proyector con 18 LEDs de 1 W extraplano de alta intensidad con 745 lumens de flujo luminoso, disponible en versión multicolor (RGB: 6 rojos, 6 verdes y 6 azules) o blanco. Su larga vida útil es de 100.000 horas.



Ideal para: piscinas de obra nueva de hormigón o liner

Valor añadido: Su gran eficiencia energética, hasta un 80% menos de consumo energético respecto a un sistema convencional, hacen de él un producto respetuoso con el medio ambiente. El LED extraplano permite la recreación de diferentes ambientes en la piscina seleccionando un color fijo o una secuencia automática de colores.

Consejos de uso: Este proyector ha sido diseñado para utilizarse totalmente sumergido en piscinas de agua dulce. Se trata de un aparato eléctrico de clase III con una muy baja tensión de seguridad (12 V con corriente alterna). Para iluminar claramente una piscina se recomienda instalar un proyector de cada 20 m² de superficie de agua. En piscinas especialmente profundas, será necesario un proyector cada 25 m² de volumen de agua. A fin de evitar deslumbramientos, los proyectores deben instalarse orientados en sentido contrario de la vivienda o vista habitual de la piscina.

En caso de utilizar iluminación en piscinas de competición o entrenamiento, los proyectores deberán instalarse en los laterales para evitar el deslumbramiento de los nadadores.

Para evitar el vaciado de la piscina en caso de mantenimiento se recomienda la instalación del proyector en lugares accesibles desde el borde superior de la piscina.

En instalaciones donde se quiera sustituir un foco convencional por un proyector de LEDs, aprovechando el cableado existente, es totalmente aconsejable utilizar empalmes subacuáticos de resina. No se recomienda el uso de siliconas para intentar conseguir la estanqueidad en el punto de unión de los cables. El foco no debe manipularse bajo ningún concepto, dicha manipulación supondría la pérdida de la garantía.

Cat.	Cód.	Producto	Euros
D	63085	Proyector Leds Blanco Extraplano para Hormigón	270,33
D	63086	Proyector Leds Blanco Extraplano para Liner	288,88
D	63087	Proyector Leds Color Extraplano para Hormigón	245,64
D	63088	Proyector Leds Color Extraplano para Liner	263,12

Controles

Para controlar el cambio de luz y de secuencias de todas las bombillas y proyectores de Led de Certikin dispone de dos soluciones: 1 Pushbutton Control: sistema que dispone de 14 modos de funcionamiento - 7 colores fijos y 7 secuencias de colores diferentes. Mediante cada pulsación corta se realiza un cambio de color o de secuencia. Mediante una pulsación larga situamos la lámpara o proyector en el color blanco. 2. CONTROL BOX: Sistema que dispone de 14 modos de funcionamiento - 7 colores fijos y 7 secuencias de colores diferentes. Se controla el encendido y apagado de la lámpara o proyector, los cambios de colores y secuencias. Se le puede vincular el Control Remoto Certikin, que realiza las mismas funciones con la ventaja de poder controlar los LEDs hasta una distancia de 20 m.



63103

Cat.	Cód.	Producto	Euros
D	63103	Cuadro Eléctrico Control Leds Multicolor (Control Box)	221,79
D	63104	Mando A Distancia Leds Multicolor	103,50
D	63105	Interruptor Pulsador Cerrado de Foco Led (Pushbutton Control)	103,50



63104



63105

Iluminación LED

Tabla resumen



CERTILED

HIGH LUM

LÁMPARA PAR56	CERTILED		HIGH LUM	
	Blanco	Multicolor	Blanco	Multicolor
Tensión Nominal: 12 V AC Protección: IPX8 Cable no incluido. Siempre se debe instalar sumergida en agua.	16 W (24 VA)	27 W (37 VA)	58 W (60 VA)	48 W (64 VA)
	63077	63078	63081	63082

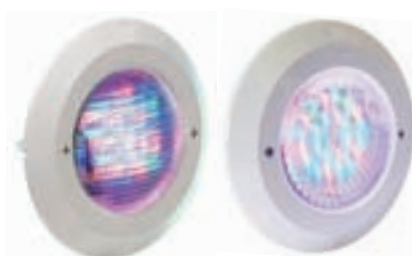

CERTILED

HIGH LUM

PROYECTOR SIN NICHO PAR56	CERTILED		HIGH LUM	
	Blanco	Multicolor	Blanco	Multicolor
Tensión Nominal: 12 V AC Protección: IPX8 Cable no incluido. Siempre se debe instalar sumergida en agua.	16 W (24VA)	27 W (37 VA)	58 W (60 VA)	48 W (64 VA)
	63079	63080	63083	63084



CERTILED / HIGH LUM

PROYECTOR PLANO	CERTILED		HIGH LUM		
	Blanco	Multicolor	Blanco	Multicolor	
Tensión Nominal: 12 V AC Protección: IPX8 Cable no incluido. Siempre se debe instalar sumergida en agua.	16 W (24VA)	27 W (37 VA)	58 W (60 VA)	48 W (64 VA)	
	63085	63087	63089	63090	
Tipo piscina	Hormigón	63086	63088	-	-
	Prefabricada				



SISTEMAS DE CONTROL		
CAJA DE CONTROL (Puede controlar hasta 700VA)	MANDO A DISTANCIA	PULSADOR
63103	63104	63105

Iluminación tradicional

Proyector Halógeno Quick Change

Proyector Quick Change para Hormigón (con 2,80 m de cable), lámpara Par56 de 300W 12V con pasacables, aro embellecedor en ABS blanco y cubierta transparente para proteger la lámpara. Con cubierta de seguridad transparente incorporada, superresistente y fácil de cambiar.

Ideal para: Piscinas de hormigón, prefabricadas y piscinas liner. Cambiar las lámparas ahora es más fácil que nunca, gracias a la combinación de tornillos Pozi-drive y de cabeza ranurada, a las espigas de colocación, y a las avanzadas piezas intercaladas chapadas en níquel.

Valor añadido: Proyector de gran calidad y muy fácil de montar y desmontar.

Consejos de uso: Las lámparas han sido diseñadas para utilizarse totalmente sumergidas. Los proyectores de Certikin tienen ventajas que otros no poseen. Los exclusivos accesorios Micallef del nicho y la caja de conexiones permiten instalar conductos de longitudes no estándar.

Todos los proyectores se suministran con una tapa de seguridad de policarbonato transparente instalada en fábrica (PU15C). Disponibles también en azul, rojo y verde. Mediante una placa frontal son compatibles con instalaciones ya existentes (PU15N).

Todos los proyectores disponen de un aro embellecedor. La versión para piscinas liner se sostiene en la placa de fijación, con lo que las cabezas de los tornillos quedan ocultas; la versión para piscinas de hormigón se ajusta fácilmente al marco del nicho y está diseñada para ocultar los bordes de los azulejos.

El aro embellecedor es compatible con todos los proyectores Certikin fabricados desde 1968, y se suministran como piezas de repuesto para actualizar los proyectores ya instalados (hormigón armado: SPC475; liner PVC: SPC476).

Cat.	Cód.	Producto	Euros
E	PU6CE	Proyector Quick Change 300W sin cable para Hormigón	98,11
E	PU6LE	Proyector Quick Change 300W sin cable para Liner	108,02



Iluminación tradicional

Proyector Certikin

Proyector halógeno subacuático construido con materiales plásticos inalterables ni con el agua ni con los agentes químicos. Estanqueidad garantizada mediante prensaestopas y juntas de neopreno.

El kit completo incluye un nicho subacuático, un conducto flexible, placa obturadora, una cubierta para la lente, una carcasa sellada para el proyector con una lámpara par 56 de 300W y 12V, o en el modelo extraplano, con lámpara halógena de 100W y 11.5V con capacidad para 3.000 horas.

Ideal para: Piscinas de hormigón, prefabricadas y piscinas liner

Valor añadido: Las lámparas han sido diseñadas para utilizarse totalmente sumergidas. Los proyectores de Certikin tienen ventajas que otros no poseen. Los exclusivos accesorios Micallef del nicho y la caja de conexiones permiten instalar conductos de longitudes no estándar.

El nicho tiene un inteligente diseño que inclina el haz de luz hacia abajo en 5 grados, y así se pueden colocar los proyectores de forma que consigan un efecto óptimo en la piscina sin deslumbrar a las personas situadas alrededor de la misma. El tamaño del cable depende de la longitud del recorrido del cableado entre el transformador y la caja de conexiones. Para recorridos de hasta 21 metros, se recomienda el cable de 1,5 mm². Para recorridos de hasta 34,5 metros, se recomienda cable de 2,5 mm². Las longitudes máximas de cable indicadas reducirán la luminosidad de las lámparas en un 10%. La longitud mínima del cable entre el transformador y la caja de conexiones debe ser de 5 metros.

Consejos de uso: Este proyector ha sido diseñado para utilizarse totalmente sumergido en piscinas de agua dulce. Se trata de un aparato eléctrico de clase III con una muy baja tensión de seguridad (12 V con corriente alterna). Para iluminar claramente una piscina se recomienda instalar un proyector de cada 20 m² de superficie de agua. En piscinas especialmente profundas, será necesario un proyector cada 25 m³ de volumen de agua.

A fin de evitar deslumbramientos, los proyectores deben instalarse orientados en sentido contrario de la vivienda o vista habitual de la piscina.

En caso de utilizar iluminación en piscinas de competición o entrenamiento, los proyectores deberán instalarse en los laterales para evitar el deslumbramiento de los nadadores.

Para evitar el vaciado de la piscina en caso de mantenimiento se recomienda la instalación del proyector en lugares accesibles desde el borde superior de la piscina.



Proyector completo

Cat.	Cód.	Producto	Euros
E	PRHH0300	Proyector STD 300w. Se suministra con 2,5 m de cable sin nicho.	116,51
E	PUP0001	Proyector Plano 100w 12v. Aro embellecedor en ABS blanco.	110,22

Nichos

Cat.	Cód.	Producto	Euros
E	PUHN0100	Nicho para Piscina de Hormigón	18,38
E	PULN0200	Nicho para Piscina de Liner	49,22



PUHN0100

Accesorio Iluminación

Cuadros Eléctricos Monofásicos

Cuadros eléctricos monofásicos y trifásicos para piscina con diferencial ECO para controlar y proteger cualquier equipo eléctrico instalado en la piscina. Desde la bomba de filtración o la de dosificación, hasta el sistema de iluminación. Gran variedad de gama para protección de bombas de 1/2 CV hasta 2 CV mediante diferencial y magnetotérmico y transformadores de 300 y 600W. Incluye toda la gama reloj analógico para la programación de los ciclos de filtración.

Cat.	Cód.	Producto	Euros
E	CPE0004	Cuadro eléctrico monofásico Eco estándar con reloj analógico. Bomba 1/2 CV.	195,58
E	CPE1004	Cuadro eléctrico monofásico Eco estándar con reloj analógico + salida proyector (sin transformador). Bomba 1/2 CV.	218,12
E	CPE0006	Cuadro eléctrico monofásico Eco estándar con reloj analógico. Bomba 3/4 - 1 CV.	172,40
E	CPE1006	Cuadro eléctrico monofásico Eco estándar con reloj analógico + salida proyector (sin transformador). Bomba 3/4 - 1 CV.	224,23
E	CPE0010	Cuadro eléctrico monofásico Eco estándar con reloj analógico. Bomba 1 1/2 - 2 CV.	190,12
E	CPE1010	Cuadro eléctrico monofásico Eco estándar con reloj analógico + salida proyector (sin transformador). Bomba 1 1/2 - 2 CV.	200,69
E	CPE3004	Cuadro eléctrico monofásico Eco con transformador de 300W. Bomba 1/2 CV.	293,07
E	CPE3006	Cuadro eléctrico monofásico Eco con transformador de 300W Bomba 3/4 - 1 CV	290,22
E	CPE3010	Cuadro eléctrico monofásico Eco con transformador de 300W Bomba 1,5 - 2 CV	274,75
E	CPE6004	Cuadro eléctrico monofásico Eco con transformador de 600W Bomba 1/2 CV	359,47
E	CPE6006	Cuadro eléctrico monofásico Eco con transformador de 600W Bomba 3/4 - 1 CV	399,11
E	CPE6010	Cuadro eléctrico monofásico Eco con transformador de 600W Bomba 1,5 - 2 CV	454,52



CPE0006



CPE3006 / CPE6004

NOTA: En caso de desear cuadro eléctrico trifásico, incrementar precio en un 18% y agregar letra "T" al final del código.

Transformador Estándar

Cat.	Cód.	Producto	Euros
E	TCS100	Transformador estándar 100 VA	50,53
E	TCS300	Transformador estándar 300 VA	60,72
E	TCS600	Transformador estándar 600 VA	113,98





EQUIPAMIENTO DE PISCINAS

EQUIPAMIENTO VASO

- Material empotrable
- Rejillas para rebosadero

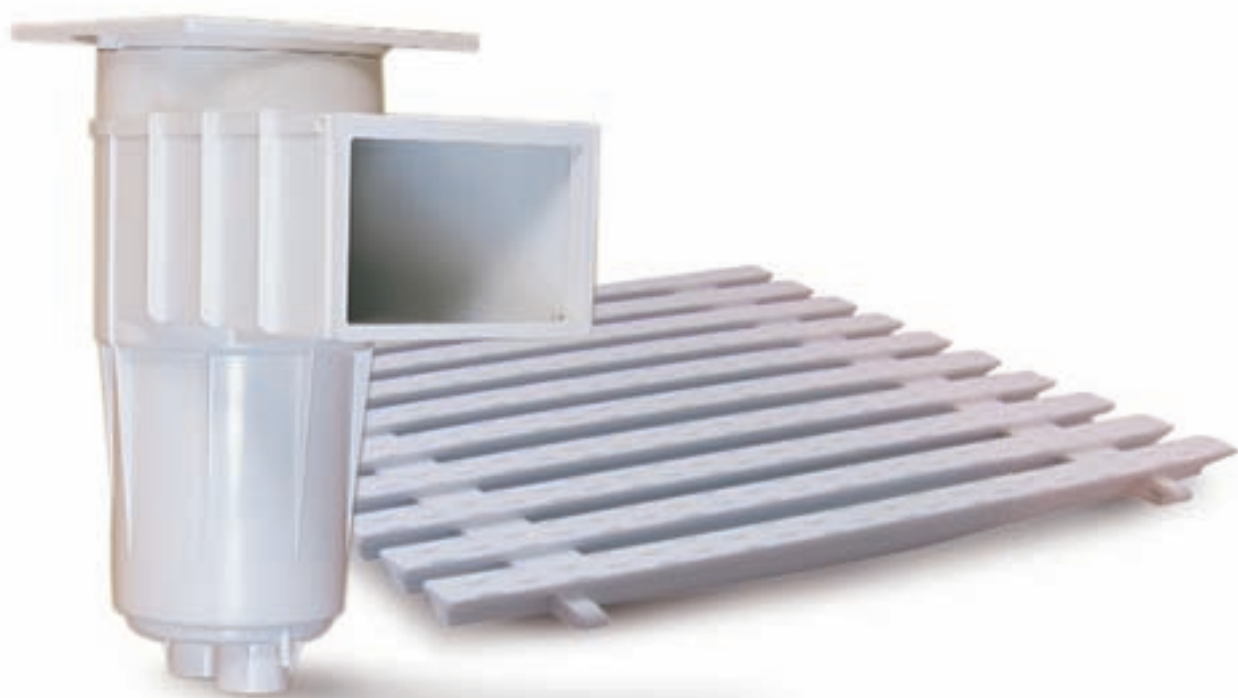

Material empotrable

Skimmer 15 l

Skimmers de 15 litros confeccionados en ABS blanco, material de gran resistencia, cuya función principal es aspirar toda la superficie del agua, para extraer y retener hojas, polvo o cualquier tipo de suciedad que se halle flotando, evitando así que acaben en el fondo de la piscina.

Ideal Para: Piscina privada

Valor añadido: Incorpora un cesto recoge hojas y una compuerta batiente para evitar que salga la suciedad cuando se para la bomba de succión. Todas las partes se tratan contra los rayos UV para evitar su deterioro y alargar la vida del skimmer.

Cada modelo dispone de dos conexiones inferiores de aspiración, además de la conexión al sumidero y una conexión de desagüe. En todos los modelos el cesto está sujeto por una bayoneta facilitando el montaje y desmontaje del mismo.

Consejos de uso: La colocación de los skimmers debe efectuarse a favor del viento dominante para evitar zonas de suciedad estancada.

El nivel del agua debe quedar situado a 2/3 de la altura de la boca del skimmer y conseguiremos una limpieza de la superficie más eficiente.

Recomendamos instalar un skimmer cada 25 m² de superficie de lámina de agua teniendo en cuenta un caudal máximo de 5 m³/hora.



HDN0011 / HDA0011



HDN0021 / HDA0021

Cat.	Cód.	Producto	Euros
E	HDN0001	Skimmer 15 lt. piscina hormigón Tapa Redonda	48,07
E	HDN0011	Skimmer 15 lt. piscina hormigón Tapa Cuadrada	48,07
E	HDN0021	Skimmer 15 lt. para Liner Tapa Cuadrada	75,37
E	HDA0001	Skimmer 15 lt. boca ancha Tapa Redonda	70,09
E	HDA0011	Skimmer 15 lt. boca ancha Tapa Cuadrada	70,09
E	HDA0021	Skimmer 15 lt. boca ancha para Liner Tapa Cuadrada	101,71

Filtro para Cesto de Skimmer

Prefiltros elásticos adaptables a todas las cestas de skimmer o bomba (hasta 24 cm de diámetro). Inalterable al cloro. Muy sencillos de colocar y reponer.

Cat.	Cód.	Producto	Formato	Ud/caja	Euros
E	38820	Filtro para Cesto de Skimmer (12 sobres)	12 un.	36	14,78

NO MÁS LIMPIEZA DE CESTA DE SKIMMER. TOTAL PROTECCIÓN DE LA TURBINA DE LA BOMBA. MENOS LIMPIEZA DE FILTROS.



Todos los materiales detallados están fabricados en ABS color blanco, con las conexiones de tuberías roscadas o encoladas según se indica. Los skimmers se equipan con cesto recoge hojas y tapa superior según se indica, conexión 1,5 o 2".

Material empotrable

Sumideros ABS

Sumideros fabricados en ABS blanco y con protección especial para rayos UV para liner u hormigón que aspiran el agua más profunda del vaso para poder recircularla al 100% y son el sistema más eficaz para el vaciado total de la piscina.

Ideal Para: Piscinas de hormigón, prefabricadas y piscinas liner

Valor añadido: Las exclusivas rejillas del sumidero de CTX combinan una seguridad óptima con caudales inmejorables, poseen orificios inferiores a 8 mm para evitar que los dedos de los bañistas puedan quedar atrapados, según normativa vigente. Su diseño es fruto de la constante determinación de CTX por fabricar los mejores equipos para piscinas del mundo. Asimismo, los modelos "antivortex" realizan un tipo de aspiración lateral que evita la formación de remolinos. Para su utilización con liner, incorporan las juntas adhesivas, las bridas y los tornillos.

Consejos de uso: La velocidad del agua del sumidero no debería exceder 0,3 m/s. Al elegir el tamaño del sumidero, se debe dar por supuesto que la totalidad del caudal puede ser dirigida a la sala de maquinaria a través del sumidero o sumideros; habrá que tener en cuenta este detalle al elegir el tamaño del sumidero.

Como medida de seguridad es recomendable instalar 2 sumideros en cada piscina y dejar una distancia mínima entre ellos de 2 m.

Según normativa EN13451 se recomienda una velocidad máxima de paso a través de la rejilla de 0,5 m/s.

Recomendamos conectar al sumidero una válvula hidrostática y un tubo de drenaje para aliviar la presión que posibles aguas subterráneas pudieran ejercer sobre el vaso de la piscina.

Recomendamos la utilización de la tapa de protección durante el hormigonado.



HSA802



HD33

Cat.	Cód.	Producto	Euros
E	HSA802	Sumidero ABS para hormigón Circular Salida 2"	16,19
E	HD33	Sumidero ABS para hormigón-Rejilla Baja Velocidad 18 m³/h	21,92
E	HD33L	Sumidero ABS para Liner Rejilla Baja velocidad. 18 m³/h	31,44

Reguladores

Cat.	Cód.	Producto	Euros
E	HDR0001	Regulador de Nivel Eco	37,48
E	HD108	Regulador de Nivel Con Boya	112,17



HD108



HDR0001

Pasamuros

Encolar a tubo de 50 mm exterior, rosca para boquilla 2"

Cat.	Cód.	Producto	Euros
E	HDP0030	Pasamuro Color Blanco 30 cm para hormigón, rosca para boquilla 2"	7,28
E	HDP0031	Pasamuro Color Blanco 30 cm para Liner, rosca para boquilla 2"	7,28



HDP0031



HDP0030

Material empotrable

Boquillas impulsión

Boquilla de impulsión fabricada en ABS cuya principal función es retornar el agua ya limpia y desinfectada, desde el sistema de filtración a la piscina.

Las boquillas de impulsión contribuyen a una mejor recirculación del agua y evitan que la suciedad se deposite en el suelo de la piscina.

Ideal Para: Piscina privada y pública

Valor añadido: Todas nuestras boquillas de impulsión contienen una bola orientable en su interior con salida en forma en cruz para repartir mejor el flujo de agua

Consejos de uso: Uno de los momentos más importantes a tener en cuenta en el momento de diseñar una piscina es la de proveer una recirculación de agua uniforme y eficaz. La función específica de las boquillas de impulsión es crear una corriente de agua en el interior, aprovechando el retorno de las aguas filtradas. El tipo de piscina y el caudal determinado por la bomba son los parámetros para la elección de la cantidad de boquillas de impulsión. Su distribución debe procurar una circulación uniforme por toda la piscina, evitando crear rincones estancos. En las piscinas provistas de skimmers colocados siempre en contra dirección de los vientos predominantes, las boquillas deben instalarse en la pared contraria o en los laterales. En las piscinas provistas de rebosadero continuo, es aconsejable colocar las boquillas en el fondo o abajo en la pared lateral. Para su instalación se debe adquirir junto con los pasamuros que sirven para facilitar el empotrado de las boquillas de impulsión y de aspiración. Son de longitud adaptable facilitando el montaje y recambio de las boquillas en las piscinas, sobre todo de hormigón.

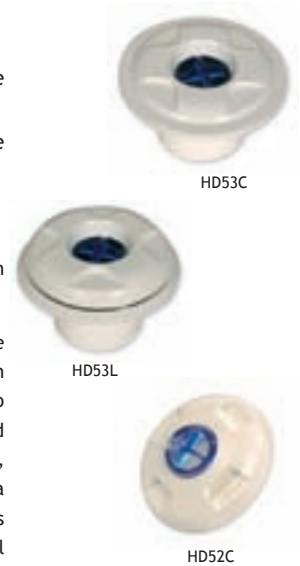

Cat.	Cód.	Producto	Euros
E	HD53C	Boquilla de impulsión orientable roscada para piscina de hormigón. Rosca 2"	6,77
E	HD53L	Boquilla de impulsión orientable roscada para piscina de liner. Rosca 2"	10,06
E	HD52C	Boquilla de impulsión orientable para encolar Ø 50 pn 10	6,35

Boquillas aspiración

Las boquillas de aspiración, se utilizan para conectar el limpiafondos. Están fabricadas en ABS blanco y se adaptan a cualquier tipo de piscina. Está disponibles modelos tanto para encolar como para enroscar.

Ideal Para: Piscina privada y pública

Valor añadido: Con crepina muy resistente para evitar rupturas por golpes

Consejos de uso: Se recomienda una limpieza manual de la crepina para eliminar la suciedad que se haya podido acumular. Para su instalación se debe adquirir junto con los pasamuros que sirven para facilitar el empotrado de las boquillas de impulsión y de aspiración. Son de longitud adaptable facilitando el montaje y recambio de las boquillas en las piscinas, sobre todo de hormigón.



Cat.	Cód.	Producto	Euros
E	HD54C	Boquilla de aspiración roscada para piscina de hormigón. Rosca 2"	6,56
E	HD54L	Boquilla de aspiración roscada para piscina de liner. Rosca 2"	9,93

Toma de Limpiafondos

Cat.	Cód.	Producto	Euros
E	HD20	Toma Limpiafondos ABS roscada para piscina de hormigón. Rosca exterior 2	6,47
E	HD20L	Toma Limpiafondos ABS roscada para piscina de liner. Rosca exterior 2	11,17
E	HD22	Toma limpiafondos para encolar (necesaria instalación boquilla HD22H)	5,90
E	HD22H	Racord enlace para toma limpiafondos HD22	3,40
E	HSB0031	Racord enlace para toma limpiafondos HD20	1,80



Rejillas para rebosadero

Rejillas para rebosadero

CTX te ofrece una amplia gama de rejillas para rebosadero para piscinas en PP con protección contra los rayos UV, con diferentes y diversos sistemas de ensamblaje. Desde líneas rectas a ángulos de 45° - 90°, y curvas. Disponibles en módulos con anclajes macho hembra de fácil y rápido montaje (48 unidades por metro).



Rejilla para Curvas
y Rectas
Curved and straight
overflow gratings

Ideal Para: Para piscina enterrada

Valor añadido: Las rejillas CTX tienen superficie antideslizante y se mantienen inalterables ante los agentes químicos y atmosféricos.

Formadas por placas de módulos para tramos rectos o curvos (radio exterior de 1 ó 2 m), ensambladas entre sí por la unión clicada (macho-hembra), que permite cierta elasticidad de montaje, a la vez que absorbe posibles dilataciones, efecto de las diferencias térmicas a las que la rejilla se ve expuesta.

Consejos de uso: Para todos los modelos de rejilla es necesario construir el canal 5 mm más ancho que la rejilla, para que esta pueda adaptarse con facilidad y evitar posibles dilataciones.

Cat.	Cód.	Producto	Euros
E	HD106195	Rejilla de 22 mm de alto x 195 mm de ancho con unión por acoplamiento entre módulos	0,70
E	HD106245	Rejilla de 22 mm de alto x 245 mm de ancho con unión por acoplamiento entre módulos	0,70
E	HD106195R	Rejilla de Reversible de 32mm de alto x 195 mm de ancho con unión por acoplamiento entre módulos	0,87
E	HD106245R	Rejilla de Reversible de 32mm de alto x 245mm de ancho con unión por acoplamiento entre módulos	1,04

Ángulos 90°

Cat.	Cód.	Producto	Euros
E	HD106195/90	Rejilla de ángulo 90° de 22 mm de alto x 195 mm	29,01
E	HD106245/90	Rejilla de ángulo 90° de 22 mm de alto x 245 mm de ancho	36,17
E	HD106195R/90	Rejilla de ángulo 90° reversible 35 x 195 mm	17,92
E	HD106245R/90	Rejilla de ángulo 90° reversible 35 x 245 mm	32,42



Ángulos de 90°
90° Angles

Placa de rejilla transversal (5 placas por metro)

Cat.	Cód.	Producto	Euros
E	HD22245	Placa de Rejilla Transversal 22 x 245 mm para piscina desbordante	6,45
E	HD22295	Placa de Rejilla Transversal 22 x 295 mm para piscina desbordante	6,88
E	HD22335	Placa de Rejilla Transversal 22 x 335 mm para piscina desbordante	8,49



Placa de rejilla transversal

Por encargo pueden ser fabricadas rejillas en el color deseado con un incremento del precio de un 25/30% según color.

Natación contracorriente

Jet Natación Contracorriente

Potente Jet de natación contracorriente pensado para aquellas piscinas donde no exista suficiente espacio para poder nadar normalmente. El jet genera un potente chorro de agua delante del cual, el nadador podrá nadar largas distancias sin moverse del sitio pero con la sensación de haber hecho distancias enormes. Nuestro Jet está compuesto por una bomba impulsora, una carátula frontal empotrable más embellecedor, un regulador de caudal de oleaje y un pulsador neumático. La tobera que se incluye es válida para todo tipo de piscinas.



SFBC001 / SFBC002 / SFBC000



SFBC / SFBL



NBP300M

Ideal Para: Para piscinas de nueva construcción

Valor añadido: Nuestro Jet además de para nadar, es un magnífico equipo de masaje. Con lo que es ideal para realizar ejercicios de rehabilitación, para estimular la circulación sanguínea y los músculos y aliviar tensiones y contracturas. El kit SFBC001 incluye la bomba ECO 2CV. SFBF002, el conjunto frontal SFBC000 (carátula y aspiración), pulsador neumático hasta 7mt., 7 metros de manguera para pulsador y cuadro neumático SFBC003.

Consejos de uso: Consultar las instrucciones de instalación

Cat.	Cód.	Producto	Euros
E	SFBC001	Jet Natación Completo ECO - 52 m ³ /h (6 m. c. a.)	865,15
E	SFBC002	Bomba para Jet Natación ECO 2 CV (52 m ³ /h) Monofásica	509,76
E	SFBC000	Conjunto Frontal (hormigón) para jet natación ECO	79,10
E	NBP300M	Bomba Barcelona 3 CV monofásica para natación contracorriente 55m ³ /h (6 m. c. a.)	821,19
E	SFBC	Caratula CTX para Hormigón - Aspiración Ø 75/impulsión Ø 63 (incluye pulsador)	548,66
E	SFBL	Caratula CTX para Liner - Aspiración Ø 75/Impulsión Ø 63 (incluye pulsador)	615,74
E	SFBC003	Cuadro neumático para jet natación (bombas de 2-3CV)	274,25

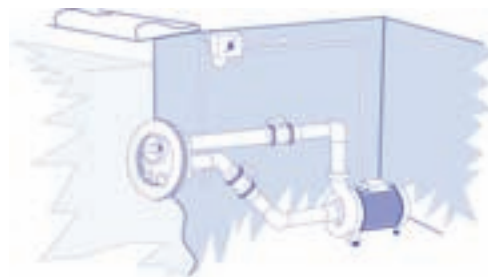

Esquema instalación Jet Natación Contracorriente
Counter current installation diagram





EQUIPAMIENTO DE PISCINAS

MATERIAL EXTERIOR

- Duchas
- Aqua Lift
- Seguridad
- Desincrustantes y desengrasantes

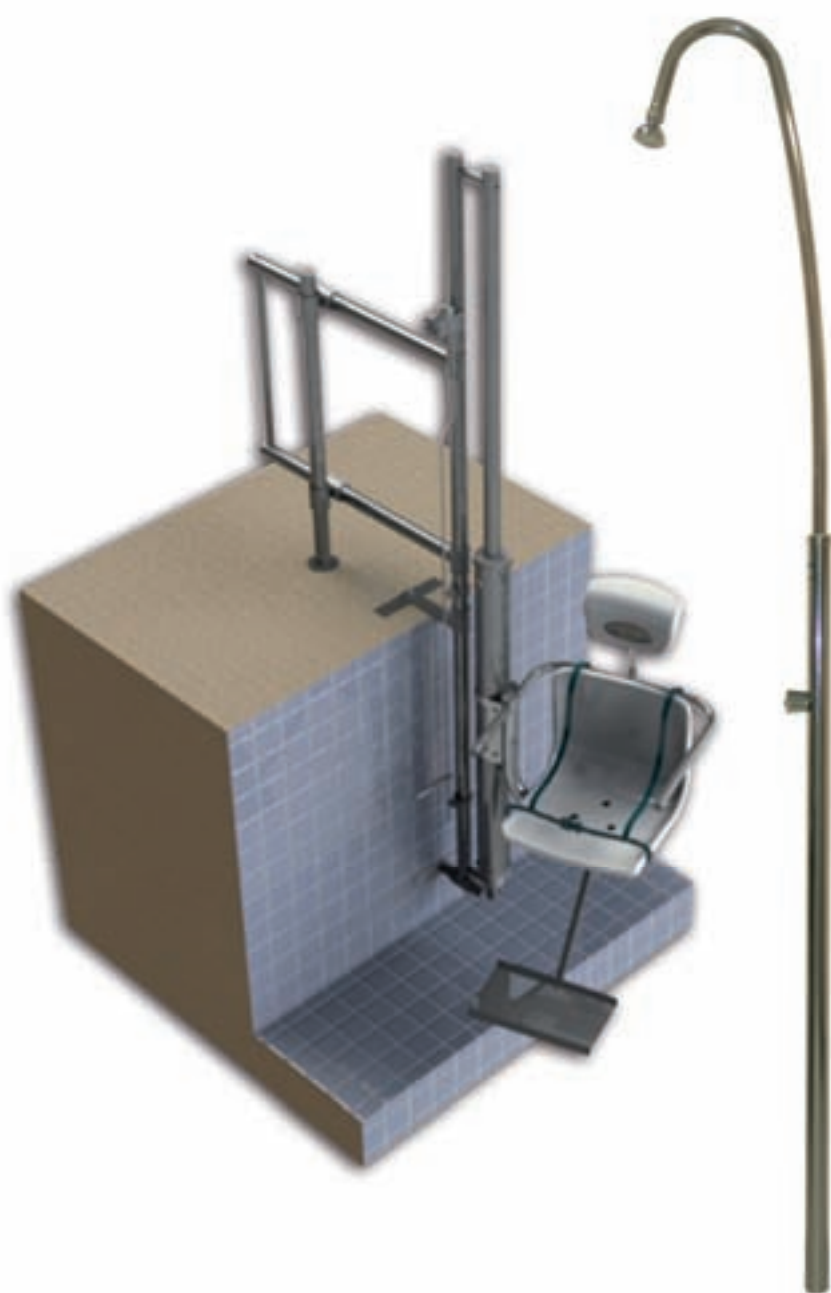

Duchas

Standard

Ducha fabricada en acero inoxidable AISI 304 pulido con tubo de 43/28mm de diámetro. Con opción de rociador o rociador más lavapiés. Incluyen anclajes.

Ideal para: Piscina privada y jardines sin piscina

Valor añadido: Permite adaptarse a cualquier tipo de superficie o plato de ducha.

Consejos de uso: Se recomienda instalar esta ducha con plato de ducha.

Cat.	Cód.	Producto	Euros
E	PS1HV	Ducha de 43 mm/28 mm. Con Rociador	286,05
E	PS1HVWF	Ducha 43 mm/28 mm. Rociador y grifo Lavapiés	292,05



PS1HV - PS1HVWF

Solar

Ducha solar fabricada con depósito de polipropileno color negro de 30 litros de capacidad, con aleación de aluminio, magnesio y resinas con partículas metálicas, con 2 grifos para regulación de temperatura mediante agua fría y agua caliente. Según su orientación al sol puede alcanzarse temperaturas superiores a los 60°. Se aconseja desmontar la ducha cuando se esté fuera de temporada.

Cat.	Cód.	Producto	Euros
E	PSS0400	Ducha solar 40lt.	482,16
E	PSS0401	Ducha solar 40lt. con frontal de acero inoxidable	590,80
E	PSS0450	Ducha solar Certikin de conexión rápida con depósito de 30lt. con frontal blanco	373,36
E	PSS0500	Ducha solar Certikin de conexión rápida con depósito de 30lt. con frontal de acero inoxidable	414,08

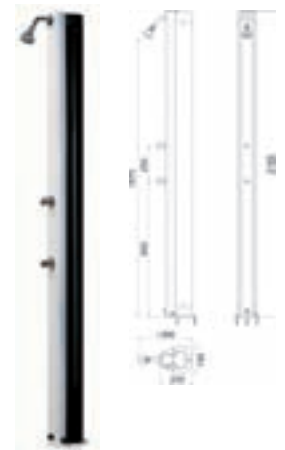

Aqua Lift

Elevador Aqua Lift

Elevador portátil hidráulico para el fácil acceso de discapacitados físicos a la piscina. Compuesto por pistón hidráulico, fabricado en acero inoxidable AISI316, de 48mm y 2mm de grosor (funcionamiento a más de 3 kg y menos de 5 kg de presión de agua de la red), silla de PVC, barra de anclajes con apoyos, anclaje de acero inoxidable con tapeta extraíble y mando de accionamiento para monitor de apertura y cierre desde el exterior o interior de la piscina indistintamente. Es fácilmente transportable lo que permite instalar diversos anclajes, utilizando un solo elevador.

Ideal para: Personas con problemas de movilidad que dificulten el acceso a la piscina

Valor añadido: De fácil montaje y desmontaje, sólo es necesaria la instalación de una toma de agua para su funcionamiento. Posibilidad de instalar el elevador en diferentes puntos de la piscina, simplemente disponiendo de anclajes para su cambio de ubicación.

Consejos de uso: Se recomienda utilizar para su limpieza y mantenimiento CTX-606 limpiador abrillantador de acero inox, así como su vaciado y desmontaje fuera de temporada.

Cat.	Cód.	Producto	Euros
E	AQL0002	Elevador Hidráulico Aqua-Lift	5.068,34

Dimensiones en mm	
A	650 max.
B	1500 max.
C	apoyo piedra coronamiento
D	100 max.
E	1350 max.



Salvavidas

Cat.	Cód.	Producto	Euros
E	CMS0073	Aro Salvavidas Ø 73 cm	80,14
E	CMS0002	Soporte Aro Salvavidas Pared Inoxidable AISI-316	69,52
E	CMS0003	Pie Soporte + Pletina Aro Salvavidas AISI-316 (no incluye soporte)	103,94
E	CMS0001	Gancho Acero Inoxidable AISI-316 para Aro Salvavidas	25,59



CMS0001



CMS0002



Condiciones Generales de Venta

1. AMBITO DE APLICACIÓN

Estas condiciones de venta (las "Condiciones de Venta") se aplicarán a todas las compraventas de nuestros productos (los "Productos") entre Fluidra Comercial España, S.A.U. con domicilio social en Calle Pintor Velázquez nº 10, Polinyà (Barcelona), y NIF A-08503930 (la "Empresa") y la parte compradora (el "Comprador"). Las partes acuerdan que las Condiciones de Venta facilitadas por la Empresa formarán parte inseparable de la relación contractual entre ellas, entendiéndose aceptadas por el Comprador de manera expresa, voluntaria y sin reservas con la firma y/o la solicitud de cualquier pedido, o cualesquiera otros documentos, acuerdos que se formalicen entre las partes o, si la relación contractual no se formaliza por escrito, desde que la Empresa haya facilitado un ejemplar de las mismas al Comprador y este no manifiesta, de forma escrita su oposición en el plazo de treinta (30) días.

La Empresa se reserva la facultad de modificar las Condiciones de Venta, poniendo a disposición del Comprador las Condiciones de Venta actualizadas y vigentes en cada momento. Las partes acuerdan que las Condiciones de Venta modificadas facilitadas por el primero, formarán parte inseparable de la relación contractual entre ellas, entendiéndose aceptadas por el Comprador de manera expresa, voluntaria y sin reservas, si trascurridos treinta (30) días desde que sean facilitadas por la Empresa, el Comprador no manifieste, de forma escrita, su oposición.

Cualesquiera condiciones de contratación o políticas del Comprador quedan excluidas expresamente por aplicación de las presentes Condiciones de Venta.

2. PEDIDOS

Para evitar errores y mejorar la gestión, los pedidos (los "Pedidos") deben remitirse por escrito a nuestro Servicio de Atención de Clientes (SAC), nº teléfono 902.42.32.22 o 937.48.67.00, Fax: 902.94.61.81, E-mail: clientes@fluidra.es, Portal online: <http://b2b.fluidra.es>.

La Empresa se reserva la posibilidad de modificar en cualquier momento el catálogo de sus Productos, las características de los mismos o incluso la interrupción, sustitución o descatalogación de éstos. El Comprador declara ser conocedor de esta circunstancia y que ello puede suponer modificaciones en los Pedidos.

3. ENTREGA

Salvo pacto escrito en contrario, como fecha y lugar de entrega se entenderá siempre la de salida de la mercancía de nuestros almacenes (Ex Works – Incoterms 2010). La entrega de los Pedidos se realizará dentro de los cuatro (4) días hábiles siguientes a su aceptación por parte de la Empresa o de tres (3) semanas en los supuestos de exportación, siempre y cuando dispongamos de existencias suficientes para atenderlo. En su defecto confirmaremos el plazo de entrega tan pronto como sea posible.

El incumplimiento de la fecha de entrega no autoriza al Comprador a anular su Pedido ni a exigir ninguna indemnización o compensación renunciando expresamente el Comprador al ejercicio de cuantas acciones le pudieran competir por retrasos cuando sean debidos a contingencias involuntarias o fuera del control de la Empresa y/o de fuerza mayor o cuando el Comprador no haya respetado todas o parte de sus obligaciones.

4. PRECIOS / TARIFAS

Salvo pacto escrito en contrario, nuestros precios se entienden siempre "Franco almacén de salida" (Ex Works – Incoterms 2010), embalajes incluidos, siendo por cuenta del Comprador todos los impuestos, arbitrios y cualquier otro gasto.

Serán aplicables las tarifas vigentes en el momento de la recepción del Pedido conforme al catálogo vigente de la Empresa o al acuerdo particular que hayan alcanzado las partes para un Pedido concreto. No obstante lo anterior, la Empresa se reserva la posibilidad de revisar el precio en todo momento y de forma discrecional. Todos los precios serán considerados como netos en euros y sin ninguna deducción. Salvo pacto expreso en contrario, los precios no incluyen impuestos, tasas u otras cargas o costes, tanto de naturaleza general como especial, los cuales serán a cargo del Comprador.

5. TRANSPORTE

Las mercancías viajan siempre por cuenta y riesgo del Comprador, incluso aquellas que sean tratadas a portes pagados. Cualquier gasto suplementario no previsto en nuestras tarifas (embalajes marítimos, métodos especiales de descarga, envíos por régimen de equipaje, avión, etc) serán siempre por cuenta y riesgo del Comprador. Para los envíos de mercancías fuera de la Península Ibérica y Portugal se deberá solicitar cotización de transporte especial que será siempre por cuenta y riesgo del Comprador, tomando como referencia, salvo pacto en contrario, lo siguiente:

Tipos de pedido	Portes
Pedidos en general	Portes pagados para Pedidos de Importe Neto superior a 450 €. En el caso de que el Pedido no alcance esta cifra, Fluidra Comercial España cargará un importe mínimo de 14,90 € en concepto de transporte y gestión, en el albarán de la primera entrega del pedido.
Pedidos que incluyan: • Tuberías, Mangos, • Balsas y depósitos de PE • Arena de sílex • Sal • Vidrio filtrante • Carbón activo • Diatomeas, • Antracita • Revestimiento vítreo	Portes pagados para Pedidos de Importe Neto superior a 1200 €. En el caso de que el Pedido no alcance esta cifra, se cargará un importe en el albarán de la primera entrega del pedido, según los siguientes conceptos: • Tuberías, Balsas PE, Depósitos PE y Mangos: 13% del valor de las líneas de los Productos de estas familias. • Arena de sílex, sal y vidrio filtrante: 42% del valor de las líneas de los Productos de estas familias. • Revestimiento vítreo, carbón activo, antracita y diatomeas: 11% del valor de las líneas de los Productos de estas familias. Se cargará un importe mínimo de 14,90 € si aplicados estos porcentajes, no se alcanza dicho importe.
Cubiertas automáticas	Consultar mapa de portes en el capítulo de cubiertas. En el caso de necesitar un método de descarga especial (camión pluma / camión grúa) se cargará en factura un importe adicional de 290 € por este concepto.
Métodos de descarga especial	En el caso de necesitar un método de descarga especial (camión pluma / camión grúa) solicitar cotización en el Pedido.

6. GARANTÍA

Todos nuestros Productos comercializados por la Empresa gozan de una garantía de DOS AÑOS a partir de la fecha de su entrega de conformidad con lo previsto en el Real Decreto Legislativo 1/2007 de 16 de noviembre en virtud del cual se aprueba el Texto Refundido de la Ley General para la defensa de los Consumidores y Usuarios y otras leyes complementarias.

En caso de venta de Productos a clientes distintos de consumidores y usuarios, los Productos están amparados exclusivamente por la garantía de producto específica y aplicable a cada uno de ellos conforme se indique en la correspondiente tarjeta o certificado de garantía o demás documentación oficial de la Empresa.

Para la efectividad de la presente garantía, el Comprador deberá acreditar la fecha de adquisición y recepción del Producto.

Para la eficacia de esta garantía, el Comprador deberá seguir estrictamente las indicaciones incluidas en la documentación que acompaña al Producto, cuando ésta resulte aplicable según la gama y modelo del Producto. No se otorga ninguna garantía respecto del normal desgaste por uso de los Productos. En relación con las piezas, componentes y/o materiales fungibles o consumibles se someterá a lo dispuesto en la documentación que acompañe al Producto, en su caso.

La garantía no cubre aquellos casos en que el Producto: (i) haya sido objeto de un almacenaje o uso incorrecto; (ii) haya sido reparado, mantenido o manipulado por persona no autorizada; (iii) haya sido reparado o mantenido con piezas no originales o (iv) haya sido instalado o puesto en marcha de manera incorrecta.

Salvo norma imperativa en contrario, los gastos de devolución y reenvío de los materiales defectuosos serán por cuenta del Comprador. La presente garantía no limita o prejuzga los derechos que correspondan a los consumidores en virtud de normas nacionales de carácter imperativo.

En caso de que el Comprador proceda a la reventa de los Productos fuera del territorio español, el procedimiento de reclamación de garantía está sujeto a las políticas internas del grupo, a la distinta disponibilidad de servicios técnicos y a la normativa imperativa aplicable en cada caso, a cuyos efectos deberán de ponerse en contacto con la Empresa a través de los procedimientos que se indican en la cláusula 8 siguiente.

7. PAGO

Salvo pacto escrito en contrario, todos los pagos serán efectuados AL CONTADO, a su salida del almacén de la Empresa. Los gastos, tasas e impuestos aplicables en el momento del Pedido o posterior al mismo son a cargo del Comprador.

El retraso en el pago o en la aceptación de efectos para el pago, darán lugar a un interés del 2% mensual a partir del vencimiento, sin necesidad de notificaciones o requerimientos al Comprador. Cualquier modificación en la forma y/o en la fecha de vencimiento del pago deberá ser autorizado por escrito por esta Empresa.

Asimismo, el Comprador reembolsará a la Empresa, en concepto de daños y perjuicios, entre otras, las comisiones bancarias y costas judiciales, derivadas de la devolución, protesto o reclamación de efectos impagados.

8. DEVOLUCIONES, REPARACIONES Y RECLAMACIONES

Política de Devoluciones, Reparaciones y Reclamaciones

Para todas las incidencias

Ante cualquier incidencia en el Producto ya sea por no conformidad en el envío, o por problemas de funcionamiento en la instalación, se deberán poner en contacto con nuestro Servicio de Atención al Cliente: Tel. 902.42.32.22 / 93.748.67.00, nuestro Servicio de E-mail incidencias@fluidra.es, donde les indicarán como proceder en cada caso.

Para las devoluciones de material en buen estado

Para proceder a cualquier devolución de material, es imprescindible indicar el número de albarán con el que se efectuó la entrega.

No se admitirán devoluciones transcurridos 3 meses desde la fecha del albarán de venta hasta la fecha de apertura de la reclamación. Si por decisión comercial se aceptara una devolución que no estuviera dentro de este plazo, se aplicará un demérito del 10%. En ningún caso se aceptará material después de los 12 meses de la fecha de entrega.

No se aceptará ninguna devolución de trabajos o Productos especiales que se ajusten a las características diseños y proyectos solicitados por el cliente. El material descatalogado no está sujeto a devolución.

En caso de cualquier incidencia en la recepción de la mercancía es imprescindible hacerla constar en el documento de entrega de la agencia, y comunicarlo a nuestro Servicio de Atención al Cliente en un plazo máximo de 24 horas para tramitar la reclamación.

Las devoluciones de material se deben producir en condiciones óptimas para el transporte, y en las mismas condiciones de montaje que se entregó.

En caso de que el material recibido no sea conforme con el material solicitado, se deberá comunicar al Servicio de Atención al Cliente, y es responsabilidad de la Empresa recoger y tramitar la devolución del material desde el domicilio del cliente a nuestras instalaciones.

En caso de que el material enviado sea conforme en código y cantidad y se quiera proceder a la devolución del mismo dentro de los 3 meses desde la fecha del albarán de venta, es responsabilidad del Comprador hacernos llegar el material a nuestra Delegación más cercana, o a la central de Devoluciones sita en Polinyà. Si el cliente solicita en este caso que asumamos nosotros la recogida, se pasarán los cargos correspondientes a los portes que ocasione al Comprador.

Las Delegaciones NCD Autoservicios, sólo aceptaran materiales de devolución en perfecto estado de venta, y que el cliente haya retirado de las estanterías del Autoservicio. Para el resto de materiales deberán contactar con el Servicio de Atención al Cliente.

Para las Devoluciones de material usado para su reparación o reposición

No se aceptará ningún material para su reparación o cambio, que no venga acompañado por la Hoja de Reclamaciones que les facilitará nuestro personal del Servicio de Atención al Cliente.

Para los Productos que estén en Garantía, la Empresa, asumirá todos los gastos ocasionados para su reparación o sustitución, recogiendo el material en el domicilio social del Comprador y gestionándolo hasta que se cierre la incidencia con la reparación o reposición sin cargo. El proceso administrativo conlleva cargo y abono del material.

Las devoluciones de material se deben producir en condiciones óptimas para el transporte, y en las mismas condiciones de montaje que se entregó.

Para los Productos que no estén en Garantía, procederemos del mismo modo que en el caso anterior, enviando el correspondiente presupuesto para su aceptación y posterior reparación. Dicho presupuesto incluirá un cargo de Portes de 14,90 €.

En caso de que el cliente rechace el presupuesto, se pasara un cargo bajo el concepto de PRESP. NO ACEPTADO por un importe de 12 €.

9. ANULACIÓN

Sin perjuicio de otras acciones que pudieran correspondernos, nos reservamos el derecho de resolver o anular de pleno derecho cualquier operación en caso de incumplimiento de las presentes condiciones, así como en los supuestos de impago, retraso en el pago de suministros anteriores, así como también si se iniciaran frente al Comprador procedimientos ejecutivos o se le declarara en concurso de acreedores.

En caso de resolución o anulación por parte del Comprador de un Pedido o de parte de él, sin acuerdo previo, el Comprador abonará a la Empresa una indemnización equivalente al 20% del valor de las mercancías a las que afecte la resolución o anulación, sin perjuicio de que la Empresa exija además los daños y perjuicios ocasionados por la anulación del Pedido.

10. CONFIDENCIALIDAD

El Comprador está obligado a mantener en secreto la información confidencial que reciba con tal carácter de la Empresa o sus representantes, comprometiéndose a impedir la divulgación de las mismas y hacer el uso de la misma estrictamente pactado al efecto.

11. RESERVA DE DOMINIO

La Empresa se reserva la propiedad de los Productos vendidos hasta que el Comprador haya satisfecho enteramente el pago del precio y, en cualquier momento durante ese tiempo, podrá retirarla total o parcialmente del domicilio de aquel.

12. RESPONSABILIDAD

Cada parte será responsable de sus actos y omisiones conforme a la Ley. No obstante lo anterior, ninguna parte será responsable frente a la otra de ningún lucro cesante, daño indirecto, especial o incidental, o de pérdidas de ingresos, de oportunidad comercial, de beneficios reales o anticipados, renombre comercial o de reputación.

13. NULIDAD

El hecho de que parte de las Condiciones de Venta acordadas por las partes pase a ser nula o inválida, no afectará a la validez del resto de la relación contractual entre las partes.

14. JURISDICCIÓN Y LEY APLICABLE

Cualquier litigio entre las partes se someterá a la jurisdicción y competencia exclusiva de los Juzgados y Tribunales de la ciudad de Sabadell. Salvo normas imperativas del lugar de comercialización, y supletoriamente a estas condiciones, la venta se regirá por la ley española.

CTX

2017
TARIFA DE PRECIOS

Distribuidor oficial:

POOLARIA[®]
piscina wellness & garden

CERTIKIN POOL IBÉRICA
Paseo Sarriehy, 23 - 08213 Polinyà
(Barcelona) Spain
Tel: 902 02 03 42 - 0034 93 714 96 32
Fax: 0034 93 713 12 91
info@certikiniberica.com
www.certikin.com
www.ctxchemicals.com

FLUIDRA
